

Chaudière gaz à condensation

CerapurModul 9000i

GC9000iWM

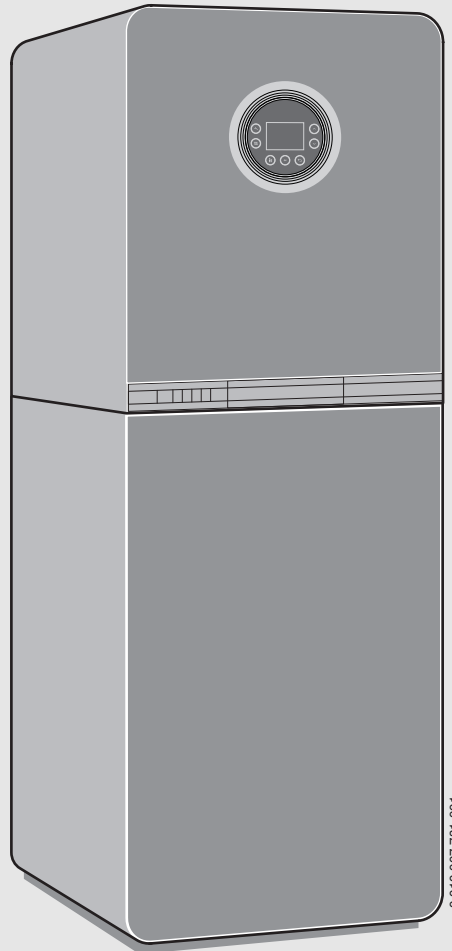

Notice d'utilisation

Préface

Cher client,

Une vie pleine de chaleur - Chez Junkers, il s'agit d'une devise traditionnelle. La chaleur est l'un des besoins fondamentaux de l'homme. Sans elle, pas de sensation de bien-être. De même, c'est grâce à la chaleur qu'un intérieur devient véritablement confortable. Depuis plus de 100 ans, Junkers développe des solutions flexibles et variées pour la production de chaleur et d'eau chaude, ainsi que pour la climatisation.

Vous avez fait l'acquisition d'un produit Junkers de très grande qualité. Une décision que vous ne regretterez pas. En effet, nos produits ont recours aux technologies les plus récentes et procurent de nombreux avantages : fiabilité, gestion énergétique efficace et fonctionnement extrêmement silencieux. Des atouts qui permettent de profiter de la chaleur en tout confort.

Si vous deviez toutefois rencontrer des problèmes avec votre produit Junkers, veuillez contacter votre installateur Junkers. Il saura vous procurer l'aide nécessaire. S'il n'est pas disponible, notre service après-vente vous offre son assistance. Pour obtenir plus de détails à ce sujet, reportez-vous au verso.

Nous espérons que votre produit Junkers vous apportera entière satisfaction.

Votre équipe Junkers

Sommaire

1	Explication des symboles et mesures de sécurité	4
1.1	Explication des symboles	4
1.2	Consignes générales de sécurité	4
2	Informations sur le produit	5
2.1	Déclaration de conformité	5
2.2	Tableau des types	5
2.3	Données de produits relatives à la consommation énergétique	6
3	Préparer le fonctionnement	8
3.1	Contrôler la pression de service de l'installation de chauffage	8
3.2	Rajouter de l'eau de chauffage	8
3.3	Rajouter du liquide caloporteur avec GC9000iWM ../210 S et les appareils avec accessoire CS 15 - Kit de raccordement soutien chauffage solaire	8
4	Utilisation	8
4.1	Aperçu du tableau de commande	8
4.2	Mettre l'appareil en marche	9
4.3	Affichage de l'écran	9
4.4	Ecran en veille	9
4.5	Réglages dans les menus ECS et CHAUFFAGE	10
4.5.1	Utilisation des menus	11
4.6	Mode nettoyage	11
4.7	Réglage et contrôle du chauffage via Internet (accessoire)	11
5	Mise hors service	11
5.1	Arrêter la chaudière	11
5.2	Régler la protection antigel	11
6	Désinfection thermique	12
7	Consignes pour économiser l'énergie	12
8	Élimination des défauts	13
9	Entretien	13
10	Protection de l'environnement et recyclage	13
11	Terminologie	14

1 Explication des symboles et mesures de sécurité

1.1 Explication des symboles

Avertissements

Dans les paragraphes d'avertissement, les mots de signalement caractérisent le type et l'importance des conséquences éventuelles si les mesures nécessaires pour éviter le danger ne sont pas respectées.

Les mots de signalement suivants sont définis et peuvent être utilisés dans le présent document :



DANGER :

DANGER signale le risque d'accidents graves voire mortels.



AVERTISSEMENT :

AVERTISSEMENT signale le risque d'accidents corporels graves à mortels.



PRUDENCE :

PRUDENCE signale le risque d'accidents corporels légers à moyens.

AVIS :

AVIS signale le risque de dégâts matériels.

Informations importantes



Les informations importantes ne concernant pas de situations à risques pour l'homme ou le matériel sont signalées par le symbole d'info indiqué.

Autres symboles

Symbole	Signification
▶	Etape à suivre
→	Renvoi à un autre passage dans le document
•	Énumération/Enregistrement dans la liste
–	Énumération / Entrée de la liste (2e niveau)

Tab. 1

1.2 Consignes générales de sécurité

⚠ Consignes destinées aux utilisateurs

Cette notice d'emploi s'adresse à l'utilisateur exploitant de l'installation de chauffage.

Les consignes de toutes les notices doivent être respectées. Le non-respect de ces consignes peut entraîner des dégâts matériels, des dommages corporels ou des accidents mortels.

- ▶ Lire les notices d'emploi (générateur de chaleur, régulation, etc.) avant l'utilisation et les conserver.
- ▶ Respecter les consignes de sécurité et d'avertissement.

⚠ Utilisation conforme à l'usage prévu

Le produit doit être utilisé uniquement pour le réchauffement de l'eau de chauffage et la production d'eau chaude sanitaire.

Toute autre utilisation n'est pas conforme. Les dégâts éventuels qui en résulteraient sont exclus de la garantie.

⚠ Comportement en cas d'odeur de gaz

Il existe un risque d'explosion en cas de fuite de gaz. En cas d'odeur de gaz, respecter les règles de comportement suivantes!

- ▶ Éviter la formation de flammes ou d'étincelles :
 - Ne pas fumer, ne pas utiliser de briquet ou d'allumettes.
 - Ne pas actionner d'interrupteur électrique, ne pas débrancher de connecteur.
 - Ne pas téléphoner ou actionner de sonnette.
- ▶ Verrouiller l'arrivée de gaz sur la vanne d'arrêt principale ou sur le compteur de gaz.
- ▶ Ouvrir portes et fenêtres.
- ▶ Avertir tous les habitants et quitter le bâtiment.
- ▶ Empêcher l'accès de tierces personnes au bâtiment.
- ▶ Appeler les pompiers, la police et le fournisseur de gaz depuis un poste situé à l'extérieur du bâtiment!

⚠ Danger de mort dû à l'intoxication par les fumées

Danger de mort en cas d'échappement de fumées. En cas d'odeur de fumées, de conduites de fumées endommagées ou non étanches, respecter les règles de comportement suivantes.

- ▶ Arrêter le générateur de chaleur.
- ▶ Ouvrir portes et fenêtres.
- ▶ Le cas échéant, avertir tous les habitants et quitter le bâtiment.
- ▶ Empêcher l'accès de tierces personnes au bâtiment.
- ▶ Informer un installateur ou un service après-vente agréé.
- ▶ Faire immédiatement éliminer les défauts.

⚠ Inspection et entretien

L'insuffisance ou l'absence de nettoyage, d'inspection ou d'entretien peut provoquer des dégâts matériels et/ou dommages corporels, voire un danger de mort.

- ▶ Faire réaliser ces travaux exclusivement par un professionnel agréé.
- ▶ Faire immédiatement éliminer les défauts.
- ▶ Faire inspecter l'installation de chauffage une fois par an par un professionnel agréé et faire effectuer les travaux d'entretien et de nettoyage nécessaires.
- ▶ Faire nettoyer le générateur de chaleur au moins une fois tous les deux ans.
- ▶ Nous recommandons de conclure un contrat d'inspection annuelle et de maintenance personnalisé avec un technicien agréé.

⚠ Transformation et réparations

Les modifications non conformes sur le générateur de chaleur ou sur les autres pièces de l'installation de chauffage peuvent entraîner des blessures et/ou des dommages matériels.

- ▶ Faire réaliser ces travaux exclusivement par un professionnel agréé.
- ▶ Ne jamais retirer l'habillage du générateur de chaleur.
- ▶ N'effectuer aucune modification sur le générateur de chaleur ou sur d'autres pièces de l'installation de chauffage.
- ▶ N'obturer en aucun cas les sorties des soupapes de sécurité. Installations de chauffage avec générateur de chaleur : pendant la mise en température, de l'eau risque de s'écouler par la soupape de sécurité du ballon d'eau chaude sanitaire.

⚠ Fonctionnement dépendant de l'air ambiant

Le local d'installation doit être suffisamment aéré lorsque le générateur de chaleur récupère l'air de combustion du local.

- ▶ Ne pas obturer ni diminuer les orifices d'aération sur les portes, fenêtres et murs.
- ▶ S'assurer du respect des exigences d'aération en accord avec un spécialiste :
 - en cas de transformations de la construction (par ex. remplacement des portes et fenêtres)
 - en cas d'intégration a posteriori d'appareils avec évacuation de l'air vers l'extérieur (par ex. ventilateurs d'évacuation, ventilateurs de cuisine ou climatiseurs).

⚠ Air de combustion/air ambiant

L'air dans le local d'installation doit être exempt de substances inflammables ou chimiques agressives.

- ▶ Ne pas utiliser ou entreposer des matières facilement inflammables ou explosives (papier, essence, diluants, peintures, etc.) à proximité du générateur de chaleur.
- ▶ Ne pas utiliser ou stocker de substances activatrices de corrosion (diluants, colles, détergents chlorés, etc.) à proximité du générateur de chaleur.

⚠ Sécurité des appareils électriques à usage domestique et utilisations similaires

Pour éviter les risques dus aux appareils électriques, les prescriptions suivantes s'appliquent conformément à la norme EN 60335-1 :

«Cet appareil peut être utilisé par des enfants à partir de 8 ans ainsi que par des personnes aux capacités physiques, sensorielles ou mentales réduites ou manquant d'expérience et de connaissances du produit, dans la mesure où elles sont sous surveillance, où elles ont été initiées à l'utilisation fiable de l'appareil et comprennent les dangers qui en résultent. Les enfants ne doivent pas jouer avec l'appareil. Le nettoyage et l'entretien ne doivent pas être exécutés par des enfants sans surveillance.»

«Si le raccordement au réseau électrique est endommagé, il doit être remplacé par le fabricant, son service après-vente ou une personne disposant d'une qualification similaire pour éviter tout danger.»

2 Informations sur le produit

2.1 Déclaration de conformité

La fabrication et le fonctionnement de ce produit répondent aux directives européennes en vigueur ainsi qu'aux conditions complémentaires requises par le pays concerné. La conformité a été confirmée par le label CE.

La déclaration de conformité du produit est disponible sur demande. En contactant l'adresse figurant au verso de cette notice.

2.2 Tableau des types

Les appareils GC9000iWM ../210 S sont des appareils à condensation au gaz avec pompe de chauffage intégrée, vanne à 3 voies et échangeur thermique à plaque pour le chauffage et la production d'eau chaude sanitaire avec ballon intégré bivalent à chargement par stratification (pour la production solaire supplémentaire d'eau chaude sanitaire).

Les modèles GC9000iWM ../. S sont des appareils au gaz à condensation avec pompe de chauffage intégrée, vanne à 3 voies et échangeur thermique à plaque pour le chauffage et la production d'eau chaude sanitaire avec ballon intégré à chargement par stratification.

Les modèles GC9000iWM .. sont des appareils au gaz à condensation avec pompe de chauffage intégrée et vanne à 3 voies pour le chauffage et la production d'eau chaude sanitaire avec ballon à serpentin.

Type	Pays	Réf.
GC9000iWM 20/210 S 23	BE	7 738 100 699
GC9000iWM 30/210 S 23	BE	7 738 100 706
GC9000iWM 30/210 SB 23	BE	7 738 100 707
GC9000iWM 20/100 S 23	BE	7 738 100 697
GC9000iWM 20/150 S 23	BE	7 738 100 698
GC9000iWM 30/100 S 23	BE	7 738 100 700
GC9000iWM 30/100 SB 23	BE	7 738 100 701
GC9000iWM 30/150 S 23	BE	7 738 100 702
GC9000iWM 30/150 SB 23	BE	7 738 100 703
GC9000iWM 30/150 23	BE	7 738 100 704
GC9000iWM 30/150 B 23	BE	7 738 100 705

Tab. 2 Tableau des types

2.3 Données de produits relatives à la consommation énergétique

Les données produits suivantes satisfont les exigences des réglementations n° 811/2013, 812/2013, 813/2013 et 814/2013 en complément de la directive 2010/30/EU.

Caractéristiques du produit	Symbole	Unité	7 738 100 699	7 738 100 706 7 738 100 707	7 738 100 697	7 738 100 698
Type du produit	–	–	GC9000iWM 20/210 S 23	GC9000iWM 30/210 S 23 GC9000iWM 30 /210 SB 23	GC9000iWM 20/100 S 23	GC9000iWM 20/150 S 23
Chaudière à condensation	–	–	Oui	Oui	Oui	Oui
Dispositif de chauffage mixte	–	–	Oui	Oui	Oui	Oui
Puissance thermique nominale	P_{rated}	kW	20	29	20	20
Efficacité énergétique saisonnière pour le chauffage des locaux	η_s	%	94	94	94	94
Classe d'efficacité énergétique	–	–	A	A	A	A
Production de chaleur utile						
A la puissance thermique nominale et en régime haute température ¹⁾	P_4	kW	19,6	29,4	19,6	19,6
A 30 % de la puissance thermique nominale et en régime basse température ²⁾	P_1	kW	6,6	9,9	6,6	6,6
Rendement						
À la puissance thermique nominale et en régime haute température ¹⁾	η_4	%	88,9	88,5	88,9	88,9
À 30 % de la puissance thermique nominale et en régime basse température ²⁾	η_1	%	98,8	98,7	98,8	98,8
Consommation d'électricité auxiliaire						
A pleine charge	$e_{l,max}$	kW	0,030	0,067	0,030	0,030
A charge partielle	$e_{l,min}$	kW	0,013	0,014	0,013	0,013
En mode veille	P_{SB}	kW	0,001	0,001	0,001	0,001
Autres caractéristiques						
Pertes thermiques en régime stabilisé	P_{stby}	kW	0,071	0,071	0,071	0,071
Emission d'oxyde d'azote	NOx	mg/kWh	29	29	29	29
Niveau de puissance acoustique, à l'intérieur	L_{WA}	dB	42	49	42	42
Caractéristiques supplémentaires pour les dispositifs de chauffage mixtes						
Profil de soutirage déclaré	–	–	XL	XL	XL	XL
Consommation journalière d'électricité	Q_{elec}	kWh	0,113	0,113	0,083	0,127
Consommation annuelle d'électricité	AEC	kWh	25	25	18	28
Consommation journalière de combustible	Q_{fuel}	kWh	23,086	23,086	22,925	23,016
Consommation annuelle de combustible	AFC	GJ	18	18	18	18
Efficacité énergétique pour le chauffage de l'eau	η_{wh}	%	85	85	86	85
Classe d'efficacité énergétique pour le chauffage de l'eau	–	–	A	A	A	A
Pertes statiques	S	W	89	89	38	48
Capacité de stockage	V	l	200	200	105	162
Volume du ballon non solaire	Vbu	–	123	123	–	–
Type de ballon	–	–	DHW	DHW	DHW	DHW

1) Un fonctionnement à haute température implique une température de retour de 60 °C à l'entrée de l'appareil de chauffage et une température de départ de 80 °C à la sortie.

2) Le fonctionnement à basse température implique une température de retour (à l'entrée de l'appareil de chauffage) sur les chaudières à condensation de 30 °C, sur les chaudières basse température de 37 °C et sur les autres appareils de chauffage de 50 °C

Tab. 3 Données de produits relatives à la consommation énergétique

Caractéristiques du produit	Symbole	Unité	7 738 100 700	7 738 100 702	7 738 100 704
			7 738 100 701	7 738 100 703	7 738 100 705
Type du produit	–	–	GC9000iWM 30/100 S 23 GC9000iWM 30 /100 SB 23	GC9000iWM 30/150 S 23 GC9000iWM 30 /150 SB 23	GC9000iWM 30 /150 23 GC9000iWM 30/150 B 23
Chaudière à condensation	–	–	Oui	Oui	Oui
Dispositif de chauffage mixte	–	–	Oui	Oui	Oui
Puissance thermique nominale	P_{rated}	kW	29	29	29
Efficacité énergétique saisonnière pour le chauffage des locaux	η_s	%	94	94	94
Classe d'efficacité énergétique	–	–	A	A	A
Production de chaleur utile					
A la puissance thermique nominale et en régime haute température ¹⁾	P_4	kW	29,4	29,4	29,4
A 30 % de la puissance thermique nominale et en régime basse température ²⁾	P_1	kW	9,9	9,9	9,9
Rendement					
À la puissance thermique nominale et en régime haute température ¹⁾	η_4	%	88,5	88,5	88,5
À 30 % de la puissance thermique nominale et en régime basse température ²⁾	η_1	%	98,7	98,7	98,7
Consommation d'électricité auxiliaire					
A pleine charge	$e_{l,max}$	kW	0,067	0,067	0,067
A charge partielle	$e_{l,min}$	kW	0,014	0,014	0,014
En mode veille	P_{SB}	kW	0,001	0,001	0,001
Autres caractéristiques					
Pertes thermiques en régime stabilisé	P_{stby}	kW	0,071	0,071	0,071
Emission d'oxyde d'azote	NOx	mg/kWh	29	29	29
Niveau de puissance acoustique, à l'intérieur	L_{WA}	dB	49	49	49
Caractéristiques supplémentaires pour les dispositifs de chauffage mixtes					
Profil de soutirage déclaré	–	–	XL	XL	XL
Consommation journalière d'électricité	Q_{elec}	kWh	0,083	0,127	0,169
Consommation annuelle d'électricité	AEC	kWh	18	28	37
Consommation journalière de combustible	Q_{fuel}	kWh	22,925	23,016	24,060
Consommation annuelle de combustible	AFC	GJ	18	18	19
Efficacité énergétique pour le chauffage de l'eau	η_{wh}	%	86	85	82
Classe d'efficacité énergétique pour le chauffage de l'eau	–	–	A	A	A
Pertes statiques	S	W	38	48	46
Capacité de stockage	V	l	105	162	153
Type de ballon	–	–	DHW	DHW	DHW

1) Un fonctionnement à haute température implique une température de retour de 60 °C à l'entrée de l'appareil de chauffage et une température de départ de 80 °C à la sortie.

2) Le fonctionnement à basse température implique une température de retour (à l'entrée de l'appareil de chauffage) sur les chaudières à condensation de 30 °C, sur les chaudières basse température de 37 °C et sur les autres appareils de chauffage de 50 °C

Tab. 4 Données de produits relatives à la consommation énergétique

3 Préparer le fonctionnement

3.1 Contrôler la pression de service de l'installation de chauffage

La pression de service s'élève à 1 à 2 bars en fonctionnement normal.

Si une pression de service supérieure est nécessaire, votre spécialiste vous fournira la valeur requise.

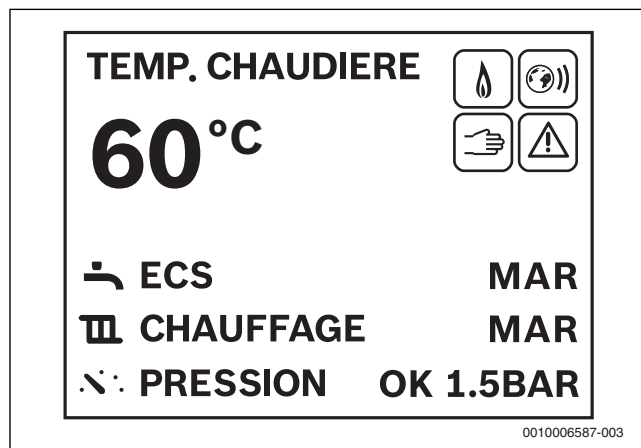

Fig. 1 Affichage de la pression de service du chauffage sur l'écran standard

3.2 Rajouter de l'eau de chauffage

L'alimentation en eau de chauffage est différente sur chaque installation. Demandez donc à votre chauffagiste de vous montrer la marche à suivre.

AVIS :

Dommages matériels dus à des variations de température importantes !

En rajoutant de l'eau de chauffage froide dans une chaudière chaude, les tensions thermiques peuvent provoquer des fissures.

- ▶ Ne remplir l'installation de chauffage qu'à froid. Température de départ maximale 40 °C.

La pression maximale de 3 bars, pour la température la plus élevée de l'eau de chauffage, ne doit pas être dépassée (la soupape de sécurité s'ouvre).

3.3 Rajouter du liquide caloporteur avec GC9000iWM ../ 210 S et les appareils avec accessoire CS 15 - Kit de raccordement soutien chauffage solaire:

L'appoint de liquide caloporteur ne doit être réalisé que par un spécialiste.

La pression maximale de 6 bars, pour la température la plus élevée de l'installation solaire, ne doit pas être dépassée (la soupape de sécurité s'ouvre).

4 Utilisation

Cette notice d'utilisation explique la commande de la chaudière. En fonction du module de commande utilisé, la commande de certaines fonctions peut différer de cette description. Toujours respecter la notice d'utilisation du module de commande.

Les modules de commande suivants peuvent être utilisés :

- Module de commande intégré dans l'appareil, pour la régulation en fonction de la température extérieure (→ fig. 3).
 - Module de commande monté à l'extérieur, pour la régulation en fonction de la température extérieure.
 - Module de commande pour la régulation en fonction de la température ambiante.
- ▶ Régler le module de commande conformément à la notice d'utilisation correspondante.

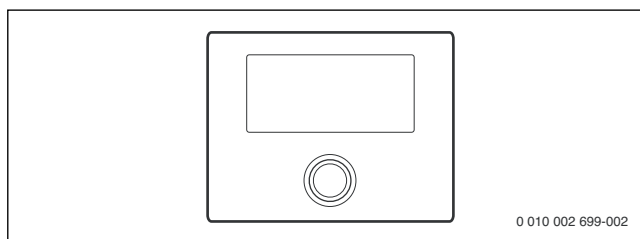

Fig. 2 Module de commande (exemple)

4.1 Aperçu du tableau de commande

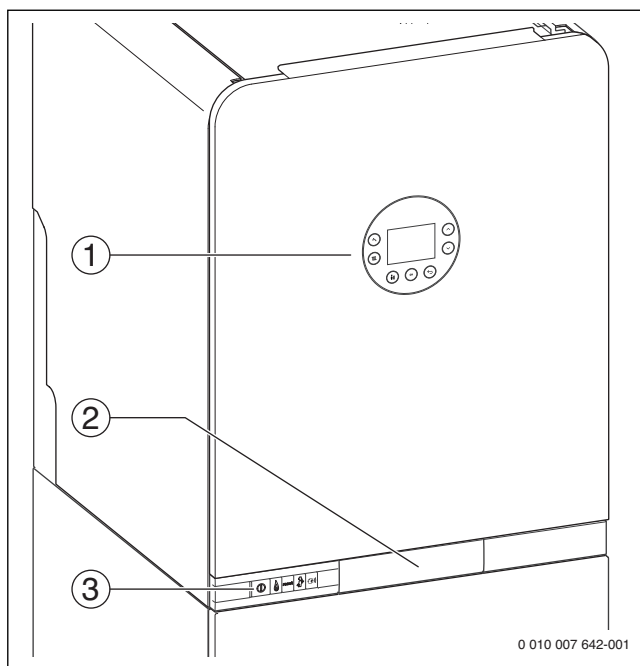

Fig. 3 Aperçu des éléments de commande

- [1] Tableau de commande
- [2] Tiroir pour le module de commande
- [3] Touches de réglage

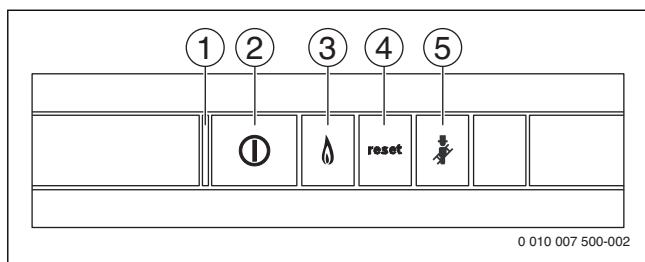

Fig. 4 Touches de réglage

- [1] Affichage marche/arrêt
- [2] Interrupteur marche/arrêt
- [3] Affichage fonctionnement du brûleur
- [4] Touche de réinitialisation
- [5] Touche Ramoneur

La touche de réinitialisation permet de réinitialiser les défauts verrouillants (→ chap. 8).

La touche ramoneur permet d'activer le mode ramoneur.

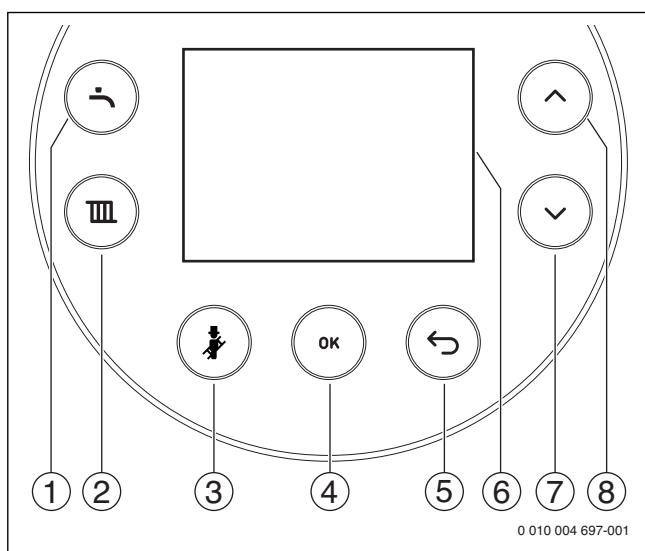

Fig. 5 Tableau de commande

- [1] Touche ECS
- [2] Touche chauffage
- [3] Touche Ramoneur
- [4] Touche OK
- [5] Touche retour
- [6] Ecran
- [7] Touche de direction ▼
- [8] Touche de direction ▲



Toutes les touches ne s'affichent pas toujours selon l'état de fonctionnement en cours.

Les touches actives sont allumées.

Si une touche est appuyée, elle s'allume rapidement.

Les touches hors fonction ne s'affichent pas.

Si la touche ouvre un menu, la touche sélectionnée est allumée jusqu'à ce que l'utilisateur quitte le menu.

4.2 Mettre l'appareil en marche

- ▶ Démarrer l'appareil avec l'interrupteur marche/arrêt (→ fig. 4).
- ▶ Appuyer sur la touche OK.
L'écran s'allume.



Si **MODE REMPLISS. SIPHON** s'affiche, le programme de remplissage du siphon est actif. Le remplissage du siphon des condensats dans l'appareil est en cours.

4.3 Affichage de l'écran

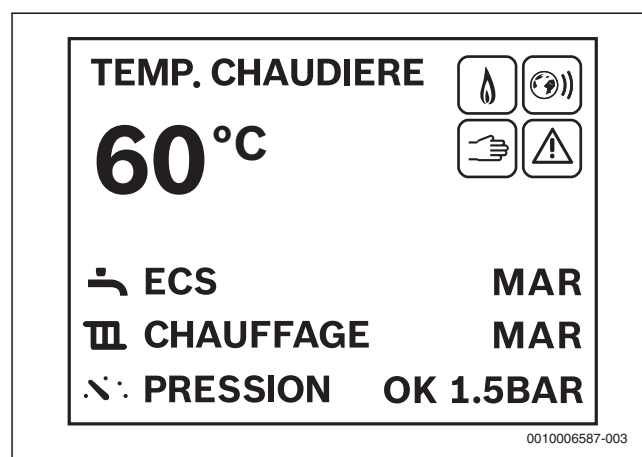

Fig. 6 Écran standard

Symbole	Explication
	Fonctionnement du brûleur
	Junkers MB LANi actif
	Mode d'urgence
	Défaut

Tab. 5 Symboles sur l'écran standard (→ fig. 6)

4.4 Ecran en veille

En l'absence de fonctionnement, de défaut ou de demande d'entretien, l'écran se met automatiquement sur veille après 2 minutes (seule la touche ok est allumée).

- ▶ Appuyer sur OK pour quitter l'état de veille.

4.5 Réglages dans les menus ECS et CHAUFFAGE



Appareils GC9000iWM ... S

Pour éviter un risque supérieur de panne liée au calcaire et les interventions de service en résultant :

Si l'eau calcaire contient une plage de dureté dure ($\geq 14^\circ\text{dH} / 25^\circ\text{fH} / 2,5 \text{ mmol/l}$)

- Régler la température d'eau chaude sanitaire à moins de 55°C .

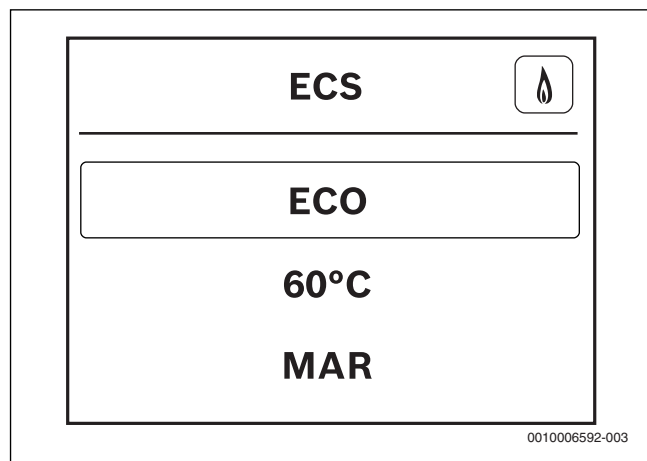

Fig. 7 Menu ECS

Menu	Plage de réglage : description des fonctions	Représentation sur l'écran standard (→ fig. 6)
ECS	CONFORT : en mode confort, le ballon d'eau chaude sanitaire est réchauffé à la température réglée si la température dans le ballon descend sous la valeur réglée de plus de $5^1/6^2$ K ($^\circ\text{C}$).	–
	ECO : en mode ECO, le réchauffement avec mise en température du retour ne démarre qu'à partir d'une différence de température de $10^1/12^2$ K ($^\circ\text{C}$).	ECS ECO
	TEMPERATURE CONSIGNE 40 ... 60 $^\circ\text{C}$: réglage de la température ECS	–
	MAR : production ECS active	ECS MAR
	ARR : production ECS arrêtée	ECS ARR
CHAUFFAGE	MAR : réchauffement de l'eau de chauffage activé	CHAUFFAGE MAR
	ARR : réchauffement de l'eau de chauffage désactivé	CHAUFFAGE ARR
	TEMP. DEPART MAX. 30 ... 70 ... 82 $^\circ\text{C}$: réglage de la température de départ maximale	–
	PRESSION EAU ACTUELLE 0.5 ... 3.0 BAR (OPT.: 1.0 - 2.0 BAR) : pression actuelle de l'installation. La pression idéale est comprise entre 1,0 et 2,0 bars.	PRESSION OK 1.5 BAR PRESSION FAIBLE

1) Pour les appareils GC9000iWM ...

2) Pour les appareils GC9000iWM ... S

Tab. 6 Réglages dans les menus

4.5.1 Utilisation des menus

Ouvrir et fermer le menu

- ▶ Pour ouvrir un menu, appuyer sur la touche ECS ou la touche chauffage.
- ▶ Réappuyer sur la touche pour quitter le menu.

-ou-

- ▶ Appuyer sur la touche retour aussi souvent que nécessaire pour afficher l'écran standard.

Modifier les valeurs de réglage

- ▶ Appuyer sur les flèches ▲ ou ▼ pour sélectionner une option de menu.
- ▶ Sélectionner l'option avec la touche OK.
- ▶ Appuyer sur la flèche ▲ ou ▼ pour modifier la valeur.
- ▶ Appuyer sur la touche ok.
La nouvelle valeur est enregistrée. L'écran passe au menu supérieur.

Quitter l'option sans enregistrer les valeurs

- ▶ Appuyer sur la touche retour.
L'écran passe au menu supérieur.

4.6 Mode nettoyage

Pour nettoyer la surface du tableau de commande, toutes les touches disparaissent de l'écran en mode nettoyage pendant 15 secondes.

- ▶ Pour activer le mode nettoyage, appuyer sur la touche ECS jusqu'à ce que **UTILISATION VERROUIL.** et un compte à rebours s'affichent.

4.7 Réglage et contrôle du chauffage via Internet (accès)

Un module de communication peut être installé sur le générateur de chaleur. Il permet de régler et de surveiller le chauffage via Internet, par ex. à l'aide d'un Smartphone.

Le module de commande C. 400 est également nécessaire en plus du module de communication.

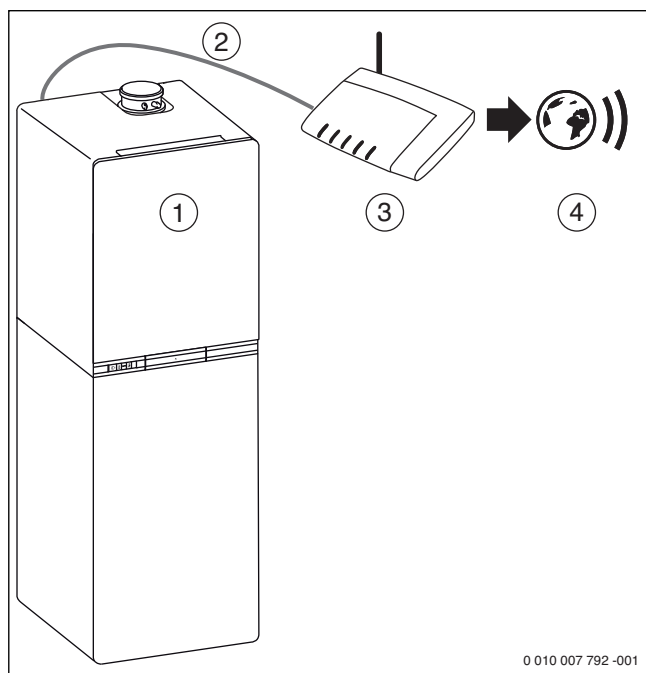

Fig. 8

- [1] Générateur de chaleur avec module de communication intégré
Junkers MB LANi
- [2] Câble réseau local
- [3] Routeur Internet
- [4] Internet

L'installation et le réglage du module de communication Junkers MB LANi sont décrits dans la notice correspondante. Le document est joint au module de communication ou au générateur de chaleur. Le document est également consultable sur nos sites Internet (→ au version de cette notice).

5 Mise hors service

5.1 Arrêter la chaudière



La fonction antiblocage permet d'éviter le blocage de la pompe de chauffage et de la vanne à 3 voies après un arrêt prolongé. Lorsque l'appareil est arrêté, la protection antiblocage ne fonctionne plus.

- ▶ Arrêter l'appareil avec la touche marche/arrêt [8].
L'écran s'éteint.
- ▶ En cas d'arrêt prolongé, attention à la protection hors gel.

5.2 Régler la protection antigel

AVIS:

Dégâts sur l'installation dus au gel !

L'installation de chauffage risque de geler après une longue période (par ex. panne de secteur, coupure de l'alimentation électrique, alimentation défectueuse en combustible, panne de chaudière, etc...).

- ▶ S'assurer que l'installation de chauffage est en service en permanence (en particulier en cas de risque de gel).

Protection antigel lorsque l'appareil est arrêté

- ▶ Demander à l'installateur de mélanger un produit antigel à l'eau de chauffage.
- ▶ Et de vidanger le circuit d'eau chaude sanitaire.

6 Désinfection thermique

Pour éviter toute contamination bactérienne de l'eau chaude sanitaire, par exemple par les légionnelles, nous recommandons d'effectuer une désinfection thermique après un arrêt prolongé.

Une désinfection thermique conforme concerne le système ECS ainsi que les points de puisage.

Après la désinfection thermique, le contenu du ballon se refroidit d'abord peu à peu par des pertes thermiques jusqu'à la température ECS réglée. C'est pourquoi la température ECS peut être supérieure à la température réglée.



PRUDENCE :

Risques d'accidents par brûlures !

Au cours de la désinfection thermique, le prélèvement d'eau chaude sanitaire peut entraîner des risques de brûlures graves.

- ▶ Uniquement utiliser la température d'ECS maximale réglable pour la désinfection thermique.
- ▶ Informer l'occupant de l'habitation des risques de brûlure.
- ▶ Prévoir la désinfection thermique en dehors des heures de service normales.
- ▶ Ne pas prélever d'eau chaude sanitaire sans l'avoir mélangée.

- ▶ Fermer les points de puisage d'eau chaude sanitaire.
- ▶ Régler la pompe de bouclage éventuelle en mode continu.
- ▶ Régler la désinfection thermique dans le programme ECS du régulateur de chauffage (→ documentation technique du régulateur de chauffage).
- ▶ Patienter jusqu'à ce que la température maximale soit atteinte.
- ▶ Prélever de l'eau chaude sanitaire successivement du point de puisage le plus proche au plus éloigné jusqu'à ce que de l'eau chaude coule pendant 3 minutes à 70 °C.
- ▶ Rétablir les réglages d'origine.

7 Consignes pour économiser l'énergie

Chauffage économique

L'appareil a été conçu pour une consommation énergétique et une pollution faibles avec un confort élevé. L'alimentation du brûleur en combustible est régulée selon les besoins thermiques de l'habitation. Si les besoins diminuent, l'appareil continue de fonctionner en petite puissance. Le professionnel nomme ce principe régulation continue. Cette régulation continue permet de minimiser les variations de température et de répartir la chaleur de manière constante dans les pièces. Il est donc possible que l'appareil fonctionne longtemps tout en consommant moins de combustible qu'un appareil qui s'enclenche et s'arrête en permanence.

Régulation de chauffage ; réglementation relative à l'économie d'énergie

Utiliser le régulateur Junkers.

Robinets thermostatiques

Ouvrir complètement les robinets thermostatiques afin d'atteindre la température ambiante souhaitée. Augmenter la température ambiante souhaitée sur le régulateur si la température n'est pas atteinte après un certain temps.

Chauffage au sol

Ne pas dépasser la valeur de la température de départ recommandée par le fabricant comme température de départ maximale.

Aérer

Pendant l'aération des pièces, fermer les vannes thermostatiques et ouvrir complètement les fenêtres pendant une courte durée. Pour aérer, ne pas laisser la fenêtre en position oscillo-battante. Sinon, la chaleur s'échappe continuellement de la pièce sans améliorer significativement l'air ambiant.

ECS

Sélectionner toujours la température ECS au minimum. Un réglage faible au niveau du thermostat permet des économies d'énergie importantes. De plus, des températures ECS élevées provoquent une calcification plus forte et altèrent ainsi le fonctionnement de l'appareil (par ex. temps de chauffage plus longs ou quantités d'écoulement plus faibles).

Pompe de bouclage

Régler une pompe de circulation éventuelle pour l'eau chaude sanitaire par un programme horaire selon les besoins individuels (par ex. le matin, à midi, le soir).

8 Élimination des défauts

IL Y A UN DÉFAUT s'affiche en cas de défaut.

- Pour sélectionner l'affichage du défaut, appuyer sur la touche retour. L'écran affiche le code du défaut et une description du défaut.

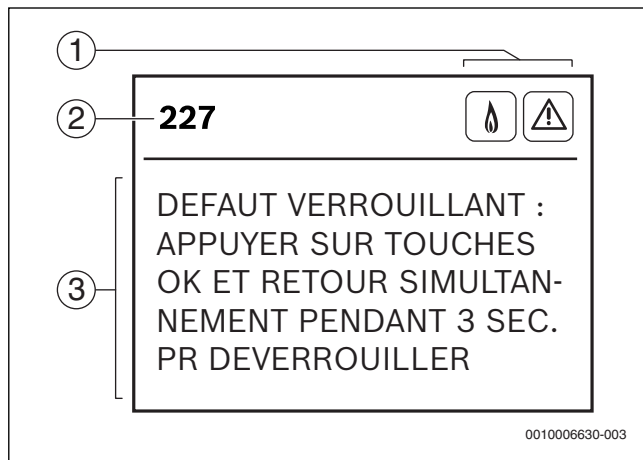

Fig. 9 Menu de défauts

- [1] Symboles d'état
- [2] Code de défaut
- [3] Description

Si la panne ne peut pas être éliminée :

- Contacter un installateur ou le service après-vente.
- Lui indiquer le code de défaut affiché et les caractéristiques de l'appareil.

Caractéristiques techniques de l'appareil

Désignation de l'appareil ¹⁾	
Numéro de série ¹⁾	
Date de la mise en service	
Fabricant de l'installation	

1) Les indications figurent sur la plaque signalétique placée dans le tiroir du module de commande.

Tab. 7 Caractéristiques de l'appareil à transmettre en cas de défaut

9 Entretien

Inspection et entretien

L'utilisateur est responsable de la sécurité de l'installation de chauffage et du respect de l'environnement (loi relative à la lutte contre les pollutions).

Une inspection et un entretien réguliers sont les conditions préalables à un fonctionnement sûr et respectueux de l'environnement de l'installation de chauffage.

Nous recommandons de conclure un contrat d'inspection annuel et de faire effectuer l'entretien selon les besoins par une entreprise spécialisée agréée.

- Faire réaliser ces travaux exclusivement par un professionnel agréé.
- Remédier immédiatement aux défauts constatés.

Nettoyer le carénage

Ne pas utiliser de produits de nettoyage corrosifs ou caustiques.

- Frotter le carénage avec un chiffon humide.

10 Protection de l'environnement et recyclage

La protection de l'environnement est une valeur de base du groupe Bosch.

Nous accordons une importance égale à la qualité de nos produits, leur rentabilité et la protection de l'environnement. Les lois et les règlements concernant la protection de l'environnement sont strictement observés. Pour la protection de l'environnement, nous utilisons, tout en respectant les aspects économiques, les meilleures technologies et matériaux possibles.

Emballage

En matière d'emballages, nous participons aux systèmes de mise en valeur spécifiques à chaque pays, qui visent à garantir un recyclage optimal.

Tous les matériaux d'emballage utilisés respectent l'environnement et sont recyclables.

Appareils usagés

Les appareils usés contiennent des matériaux qui peuvent être réutilisés.

Les composants se détachent facilement. Les matières synthétiques sont marquées. Ceci permet de trier les différents composants en vue de leur recyclage ou de leur élimination.

11 Terminologie

Pression de service

La pression de service est la pression de l'installation de chauffage.

Appareil à condensation

La chaudière à condensation utilise non seulement la chaleur produite lors de la combustion, en tant que température mesurable des fumées, mais également la chaleur supplémentaire provenant de la vapeur d'eau. C'est pourquoi, une chaudière à condensation a un rendement particulièrement élevé.

Production instantanée

L'eau se réchauffe en circulant dans l'appareil. La capacité de puisage maximale est disponible rapidement sans délai d'attente ni interruption nécessaire au réchauffement.

Régulateur de chauffage

Le régulateur de chauffage assure la régulation automatique de la température de départ en fonction de la température extérieure (pour les régulateurs en fonction de la température extérieure) ou de la température ambiante en liaison avec un programme horaire.

Retour chauffage

Le retour chauffage est le tuyau dans lequel retourne l'eau de chauffage en provenance des surfaces de chauffe et en direction de la chaudière, avec une température plus faible.

Départ chauffage

Le départ chauffage est le tuyau dans lequel circule l'eau de chauffage depuis la chaudière en direction des surfaces de chauffe, avec une température plus élevée.

Eau de chauffage

L'eau de chauffage est l'eau utilisée pour remplir l'installation de chauffage.

Vanne thermostatique

La vanne thermostatique est un régulateur mécanique de température garantissant, via une vanne et en fonction de la température ambiante, un débit plus faible ou plus élevé de l'eau de chauffage permettant de maintenir la température à une valeur constante.

Siphon

Le siphon est un coupe-odeur permettant d'évacuer l'eau provenant d'une soupape de sécurité.

Température départ

Température de l'eau de chauffage réchauffée qui coule depuis le générateur de chaleur en direction des surfaces de chauffe.

Pompe de bouclage

La pompe de bouclage permet à l'eau chaude sanitaire de circuler entre le ballon et les points de puisage. L'eau chaude sanitaire est ainsi disponible immédiatement aux points de puisage.

Index

A	
Affichage défaut	13
Appareil usagé	13
Appareils usagés	13
Arrêt	
Appareil	11
Arrêter la chaudière	11
C	
Caractéristiques de l'appareil	
Données de produits relatives à la consommation énergétique... ..	6
Tableau des types	5
Catégorie de gaz	5
Consignes pour économiser l'énergie	12
D	
Défauts	
Message de défaut	13
Données de produits relatives à la consommation énergétique.....	6
E	
Éléments de commande	9
Entretien	13
F	
Fumées	4
M	
Messages d'écran	8, 9
Mettre l'appareil en marche	9
Mise en marche	
Appareil	9
Mise hors service	11
O	
Odeur de fumées.....	4
Odeur de gaz	4
P	
Prot hors gel	11
Protection antigel	
Lorsque l'appareil est arrêté	11
Protection de l'environnement	13
R	
Recyclage	13
T	
Tableau des types	5
U	
Utilisation	8
Utilisation conforme à l'usage prévu	4
É	
Éléments de commande	8

Bosch Thermotechnology nv/sa
Kontichsesteenweg 60
2630 AARTSELAAR

Tel. 03 887 20 60
Fax 03 877 01 29
www.junkers.be

