

Chaudière gaz à condensation avec ballon d'ECS intégré

CERAPURACU-Smart

ZWSB 30-4 A ...



 **JUNKERS**

Notice d'utilisation

6 720 802 082 (2018/11) BE



Préface

Cher client,

Une vie pleine de chaleur - Chez Junkers, il s'agit d'une devise traditionnelle. La chaleur est l'un des besoins fondamentaux de l'homme. Sans elle, pas de sensation de bien-être. De même, c'est grâce à la chaleur qu'un intérieur devient véritablement confortable. Depuis plus de 100 ans, Junkers développe des solutions flexibles et variées pour la production de chaleur et d'eau chaude, ainsi que pour la climatisation.

Vous avez fait l'acquisition d'un produit Junkers de très grande qualité. Une décision que vous ne regretterez pas. En effet, nos produits ont recours aux technologies les plus récentes et procurent de nombreux avantages : fiabilité, gestion énergétique efficace et fonctionnement extrêmement silencieux. Des atouts qui permettent de profiter de la chaleur en tout confort.

Si vous deviez toutefois rencontrer des problèmes avec votre produit Junkers, veuillez contacter votre installateur Junkers. Il saura vous procurer l'aide nécessaire. S'il n'est pas disponible, notre service après-vente vous offre son assistance. Pour obtenir plus de détails à ce sujet, reportez-vous au verso.

Nous espérons que votre produit Junkers vous apportera entière satisfaction.

Votre équipe Junkers

Table des matières

1	Explication des symboles et mesures de sécurité	5
1.1	Explication des symboles	5
1.2	Consignes générales de sécurité	6
2	Indications concernant l'appareil	14
2.1	Utilisation conforme	14
2.2	Déclaration de conformité	14
2.3	Aperçu des types	14
2.4	Données de produits relatives à la consommation énergétique	14
3	Préparer l'appareil pour le fonctionnement	15
3.1	Aperçu des raccordements	15
3.2	Ouvrir ou fermer le robinet de gaz (accessoire)	16
3.3	Contrôler la pression de l'eau du circuit de chauffage	16
3.4	Rajouter de l'eau de chauffage	16
4	Utilisation	17
4.1	Éléments de commande et affichages de l'écran	18
4.2	Allumer/éteindre l'appareil	22
4.3	Mise en marche du chauffage	23
4.4	Régler la température d'eau chaude sanitaire	24
4.5	Régulation du chauffage	25
4.6	Mise en marche/arrêt du mode été manuel	25
4.7	Régler la protection antigel	26

Table des matières

5	Consignes pour économiser l'énergie	27
6	Elimination des défauts	28
7	Maintenance	29
8	Protection de l'environnement et recyclage	30
9	Notice d'utilisation succincte	31

1 Explication des symboles et mesures de sécurité

1.1 Explication des symboles

Avertissements



Les avertissements sont indiqués dans le texte par un triangle de signalisation.

En outre, les mots de signalement caractérisent le type et l'importance des conséquences éventuelles si les mesures nécessaires pour éviter le danger ne sont pas respectées.

Les mots de signalement suivants sont définis et peuvent être utilisés dans le présent document :

- **AVIS** signale le risque de dégâts matériels.
- **PRUDENCE** signale le risque d'accidents corporels légers à moyens.
- **AVERTISSEMENT** signale le risque d'accidents corporels graves à mortels.
- **DANGER** signale la survenue d'accidents mortels en cas de non respect.

Informations importantes



Les informations importantes ne concernant pas de situations à risques pour l'homme ou le matériel sont signalées par le symbole ci-contre.

Autres symboles

Symbole	Signification
▶	Etape à suivre
→	Renvois à un autre passage dans le document
•	Enumération/Enregistrement dans la liste
–	Enumération/Enregistrement dans la liste (2e niveau)

Tab. 1

1.2 Consignes générales de sécurité

Consignes destinées aux utilisateurs

Cette notice d'utilisation s'adresse à l'utilisateur exploitant de l'installation de chauffage.

Le non-respect de ces consignes peut entraîner des dégâts matériels, des dommages corporels ou accidents mortels.

- ▶ Lire les notices d'utilisation (appareil, régulation, etc.) avant l'utilisation et les conserver.
- ▶ Respecter les consignes de sécurité et d'avertissement.

Utilisation conforme

Le produit doit être utilisé uniquement pour la production d'eau de chauffage et d'eau chaude sanitaire dans des systèmes à boucle d'eau chaude fermée destinés à un usage privé.

Toute autre utilisation n'est pas conforme. Les dégâts éventuels qui en résulteraient sont exclus de la garantie.

Comportement en cas d'odeur de gaz

Il existe un risque d'explosion en cas de fuite de gaz. En cas d'odeur de gaz, respecter les règles de comportement suivantes !

- ▶ Eviter la formation de flammes ou d'étincelles :
 - Ne pas fumer, ne pas utiliser de briquet ou d'allumettes.
 - Ne pas actionner d'interrupteur électrique, ne pas débrancher de connecteur.
 - Ne pas téléphoner ou actionner de sonnette.
- ▶ Fermer l'arrivée de gaz sur la vanne d'arrêt principale ou sur le compteur de gaz.
- ▶ Ouvrir portes et fenêtres.
- ▶ Avertir tous les habitants et quitter le bâtiment.
- ▶ Empêcher l'accès de tierces personnes au bâtiment.
- ▶ Appeler les pompiers, la police et le fournisseur de gaz depuis un téléphone situé à l'extérieur du bâtiment !

Danger de mort dû à l'intoxication par les produits de combustion

Les fuites de produits de combustion peuvent entraîner des accidents mortels. En cas de conduits de fumisterie endommagés ou non étanches ou en cas d'odeur de produits de combustion, respecter les règles de comportement suivantes.

- ▶ Arrêter le générateur de chaleur.
- ▶ Ouvrir portes et fenêtres.
- ▶ Le cas échéant, avertir tous les habitants et quitter le bâtiment.
- ▶ Empêcher l'accès de tierces personnes au bâtiment.
- ▶ Informer un installateur ou un service après-vente qualifié.
- ▶ Faire immédiatement éliminer les défauts.

Danger de mort dû au monoxyde de carbone

Le monoxyde de carbone (CO) est un gaz toxique produit, entre autres, par la combustion incomplète de combustibles fossiles, tels que le fioul, le gaz ou les combustibles solides.

Des risques surviennent si du monoxyde de carbone s'échappe de l'installation en raison d'un défaut ou d'une fuite et s'accumule à l'intérieur sans que l'on s'en aperçoive.

Le monoxyde de carbone est invisible, incolore et inodore.

Pour éviter les dangers causés par le monoxyde de carbone :

- ▶ Faire inspecter et entretenir régulièrement l'installation par une entreprise qualifiée.
- ▶ Utiliser des détecteurs de monoxyde de carbone qui avertissent à temps des fuites de monoxyde de carbone.
- ▶ En cas de suspicion de fuite de monoxyde de carbone :
 - Avertir tous les habitants et quitter immédiatement le bâtiment.
 - Informer une entreprise spécialisée qualifiée.
 - Faire éliminer les défauts.

Inspection et entretien

L'insuffisance ou l'absence de nettoyage, d'inspection ou d'entretien peut provoquer des dégâts matériels et/ou dommages corporels, voire un danger de mort.

- ▶ Faire réaliser ces travaux exclusivement par un professionnel qualifié.
- ▶ Remédier immédiatement aux défauts constatés.
- ▶ Faire inspecter l'installation de chauffage une fois par an par un professionnel qualifié et faire effectuer les travaux de maintenance et de nettoyage nécessaires.
- ▶ Faire nettoyer le générateur de chaleur au moins une fois tous les deux ans.
- ▶ Nous recommandons de conclure un contrat d'inspection annuelle et de maintenance personnalisé avec un technicien qualifié.

Transformation et réparations

Les modifications non conformes sur le générateur de chaleur ou sur les autres pièces de l'installation de chauffage peuvent entraîner des blessures et/ou des dommages matériels.

- ▶ Faire réaliser ces travaux exclusivement par un professionnel qualifié.
- ▶ Ne jamais retirer l'habillage du générateur de chaleur.
- ▶ N'effectuer aucune modification sur le générateur de chaleur ou sur d'autres pièces de l'installation de chauffage.
- ▶ N'obturer en aucun cas les sorties des soupapes de sécurité ! Installations de chauffage avec ballon d'eau chaude sanitaire : pendant la mise en température, de l'eau risque de s'écouler par la soupape de sécurité du ballon d'eau chaude sanitaire.

Fonctionnement type cheminée ou V.M.C.

Le local d'installation doit être suffisamment aéré lorsque l'appareil récupère l'air de combustion du local.

- ▶ Ne pas obturer ni diminuer les orifices d'aération sur les portes, fenêtres et murs.
- ▶ S'assurer du respect des exigences d'aération en accord avec un spécialiste :
 - en cas de transformations de la construction (par ex. remplacement des portes et fenêtres)
 - en cas d'intégration a posteriori d'appareils avec évacuation de l'air vers l'extérieur (par ex. ventilateurs d'évacuation, ventilateurs de cuisine ou climatiseurs).

Air de combustion/air ambiant

L'air dans le local d'installation doit être exempt de substances inflammables ou chimiques agressives.

- ▶ Ne pas utiliser ou entreposer des matières facilement inflammables ou explosives (papier, essence, diluants, peintures, etc.) à proximité de l'appareil.
- ▶ Ne pas utiliser ou stocker de substances actives de corrosion (diluants, colles, détergents chlorés, etc.) à proximité de l'appareil.

Sécurité des appareils électriques à usage domestique et utilisations similaires

Pour éviter les risques dus aux appareils électriques, les prescriptions suivantes s'appliquent conformément à la norme EN 60335-1 :

« Cet appareil peut être utilisé par des enfants âgés d'au moins 8 ans et par des personnes ayant des capacités physiques, sensorielles ou mentales réduites ou dénuées d'expérience ou de connaissance, s'ils (si elles) sont correctement surveillé(e)s ou si des instructions relatives à l'utilisation de l'appareil en toute sécurité leur ont été données et si les risques encourus ont été appréhendés. Les enfants ne doivent pas jouer avec l'appareil. Le nettoyage et l'entretien par l'utilisateur ne doivent pas être effectués par des enfants sans surveillance ».

« Si le cordon électrique d'alimentation de l'appareil est endommagé, il doit être remplacé par le fabricant, son service après-vente ou une personne disposant d'une qualification similaire pour éviter tout danger ».

2 Indications concernant l'appareil

2.1 Utilisation conforme

Cet appareil ne doit être monté que sur des systèmes de production d'eau chaude sanitaire en circuit fermé selon la norme EN 12828.

Nous déclinons toute responsabilité pour des dommages survenus pour cause d'utilisation non conforme qui ne correspondrait pas à l'usage prévu.

L'utilisation commerciale et industrielle de cet appareil pour la production de chaleur industrielle est absolument exclue.

Vous trouverez les consignes concernant les conditions d'exploitation dans les chapitres de la notice de montage et d'entretien destinée au professionnel.

2.2 Déclaration de conformité

La fabrication et le fonctionnement de ce produit répondent aux directives européennes et nationales en vigueur.

 Le marquage CE prouve la conformité du produit avec toutes les prescriptions européennes légales, qui prévoient la pose de ce marquage.

Le texte complet de la déclaration de conformité est inclus dans la notice d'installation et disponible sur Internet : www.junkers.be

2.3 Aperçu des types

La chaudière CerapurAcu **ZWSB 30-4 A ...** est une chaudière gaz à condensation avec circulateur intégré, vanne 3 voies et ballon d'eau chaude sanitaire indirect intégré.

2.4 Données de produits relatives à la consommation énergétique

Les données de produits relatives à la consommation énergétique figurent dans la notice d'installation et d'entretien destinée au professionnel.

3 Préparer l'appareil pour le fonctionnement

3.1 Aperçu des raccords

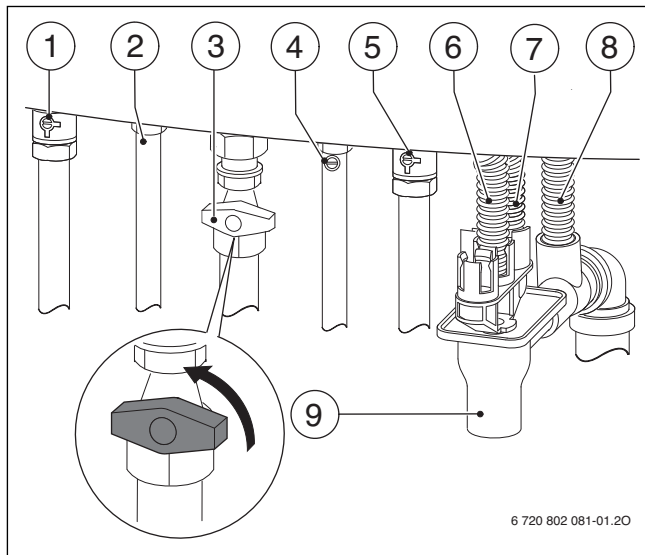

6 720 802 081-01.20

Fig. 1

- [1] Robinet de départ de chauffage (plaque de montage)
- [2] Eau chaude sanitaire
- [3] Robinet de gaz fermé (plaque de montage)
- [4] Robinet d'entrée eau froide (plaque de montage)
- [5] Robinet de retour de chauffage (plaque de montage)
- [6] Tuyau de vidange de la soupape de sécurité sanitaire
- [7] Tuyau venant de la soupape de sécurité (circuit de chauffage)
- [8] Tuyau d'évacuation des condensats
- [9] Siphon à entonnoir (accessoire)

3.2 Ouvrir ou fermer le robinet de gaz (accessoire)

- Pour ouvrir le robinet de gaz, tourner la poignée vers la gauche jusqu'à la butée. (poignée dans le sens du flux = ouvrir).
- Pour fermer le robinet de gaz, tourner la poignée vers la droite jusqu'à la butée. (poignée perpendiculaire au sens du flux = fermer).

3.3 Contrôler la pression de l'eau du circuit de chauffage

La pression de service en fonctionnement normal doit être comprise entre 1 et 2 bars.

Si une valeur de réglage plus élevée était requise, elle vous serait indiquée par votre installateur.

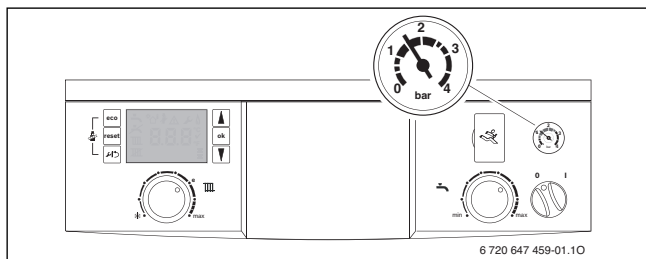

Fig. 2

3.4 Rajouter de l'eau de chauffage

L'alimentation en eau de chauffage est différente sur chaque installation. Demandez donc à votre chauffagiste de vous montrer la marche à suivre.



AVIS : L'appareil risque d'être endommagé.

- Ne rajouter de l'eau de chauffage que lorsque l'appareil est froid.

La pression maximale de 3 bars, pour la température la plus élevée de l'eau de chauffage, ne peut pas être dépassée (la soupape de sécurité s'ouvre).

4 Utilisation

Cette notice d'utilisation ne concerne que la chaudière.

Selon la régulation utilisée, certaines fonctions divergent au niveau de leur utilisation.

Les possibilités suivantes de régulation de chauffage peuvent trouver leur utilisation :

- Régulateur en fonction des intempéries installé dans l'appareil, → fig. 4, [5].
- Régulateur en fonction des conditions extérieures monté à l'extérieur
- Thermostat d'ambiance



Vous trouverez des consignes supplémentaires dans la notice d'utilisation du thermostat.

Vous trouverez page 31 une notice d'utilisation succincte de l'appareil.

Après la lecture de la notice d'utilisation, vous pouvez déployer la notice d'utilisation courte vers l'extérieur et la glisser dans le cache de l'appareil pour la conserver.

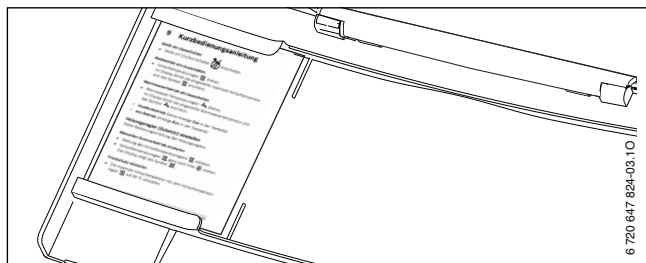

Fig. 3

4.1 Éléments de commande et affichages de l'écran

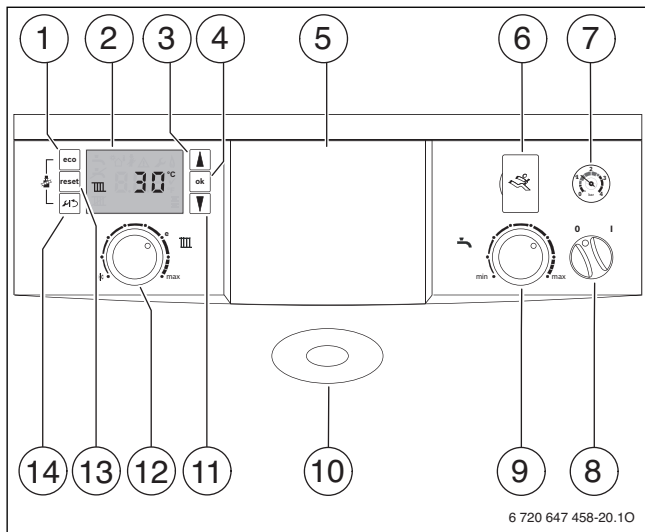



Fig. 4 Éléments de commande

- [1] Touche Eco
- [2] Afficheur
- [3] Touche fléchée ▲ (= défiler vers le haut)
- [4] Touche « ok » (= confirmer la sélection, enregistrer la valeur)
- [5] Logement pour une régulation climatique ou une horloge (accessoire)
- [6] Interface de diagnostic
- [7] Manomètre
- [8] Interrupteur Marche / Arrêt
- [9] Sélecteur de température eau chaude sanitaire
- [10] Voyant pour fonctionnement du brûleur/défauts
- [11] Touche fléchée ▼ (= défiler vers le bas)
- [12] Sélecteur de température de départ chauffage
- [13] Touche « reset »
- [14] Touche de service 

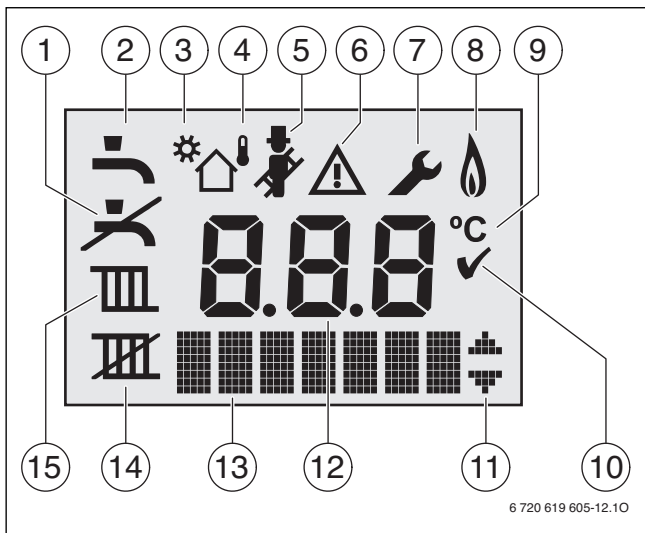

Fig. 5 Messages d'écran

- [1] Mode ECS bloqué (hors gel)
- [2] Mode ECS
- [3] Mode solaire
- [4] Mode piloté par régulation climatique (fonction de régulation Heatronic 4 avec régulation climatique)
- [5] Mode ramoneur
- [6] Défaut
- [7] Mode de service
- [6 + 7] Mode entretien
- [8] Fonctionnement du brûleur
- [9] Unité de température °C
- [10] Enregistrement terminé
- [11] Affichage d'autres sous-menus/fonctions de service, possibilité de les faire défiler avec les touches fléchées ▲ et ▼
- [12] Affichage alphanumérique (par ex. température)
- [13] Ligne texte
- [14] Mode été manuel
- [15] Mode chauffage

Affichages spéciaux dans la ligne de texte:



Fonction de purge



Programme de remplissage du siphon

4.2 Allumer/éteindre l'appareil

Allumer

- ▶ Mettre l'appareil sous tension à l'aide de l'interrupteur principal.
L'écran est allumé et affiche la température de l'appareil.



Fig. 6



Si le symbole  s'affiche sur l'écran, l'appareil reste pendant 15 minutes sur puissance thermique minimale pour remplir le siphon des condensats.

Arrêt

- ▶ Mettre l'appareil hors tension à l'aide de l'interrupteur principal.
L'écran s'éteint.
- ▶ Si l'appareil doit être mis hors service pour une longue période : prévoir une protection antigel (→ chapitre 4.7).



L'appareil est équipé d'une protection anti-blocage pour le circulateur, qui empêche le blocage de la pompe après un arrêt prolongé. Si l'appareil est éteint, la protection anti-blocage de la pompe n'est pas assurée.

4.3 Mise en marche du chauffage

La température de départ chauffage maximale peut être réglée entre 30 °C et 82 °C¹⁾. La température de départ chauffage actuelle est affichée.





Pour les chauffages au sol, tenir compte de la température de départ maximale autorisée.

- ▶ Tourner le sélecteur de température , afin d'adapter la température de l'eau de chauffage à l'installation :

Température de départ chauffage	Exemple d'application
Butée gauche (pas d'affichage de température)	Protection hors gel (→ chap. 4.6, page 25)
env. 30 °C	Protection hors gel de l'installation (→ chap. 4.7, page 26)
env. 50 °C	Chauffage au sol
env. 75 °C	Chauffage par radiateurs
env. 82 °C	Chauffage par convecteurs

Tab. 2 Temp. départ max.

- ▶ Tourner le sélecteur de température de départ . La température de départ chauffage maximale réglée clignote et le symbole  s'affiche.

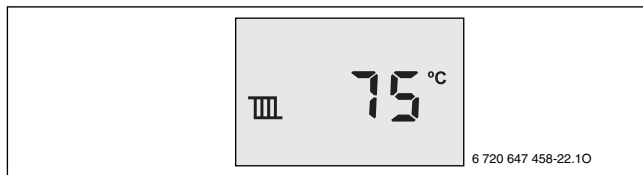



Fig. 7

- 1) La valeur maximale peut être réduite par le technicien.

4.4 Régler la température d'eau chaude sanitaire

Régler la température d'ECS sur le sélecteur de température d'ECS .

- ▶ Tourner le sélecteur d'ECS .

La température d'ECS réglée clignote sur l'écran et le symbole  s'affiche.

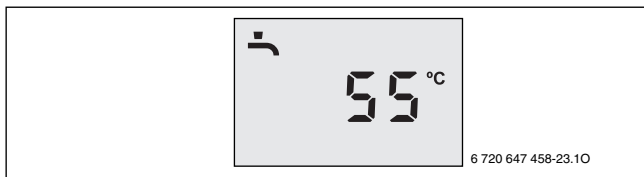





Fig. 8

Pendant la production d'eau chaude sanitaire,  (chargement du ballon) est affiché.

Pour la butée de gauche (pas d'affichage de température) la production d'ECS est arrêtée (dispositif antigel). L'écran affiche le symbole .

Mode confort ou éco ?

- **Mode Confort** (pas d'affichage **Eco** dans la ligne de texte)
Si la température dans le ballon descend sous la température réglée de plus de 8 K (°C), le ballon est réchauffé jusqu'à la température réglée. Puis l'appareil se met sur mode chauffage.
- **Mode Eco** (affichage **Eco** dans la ligne de texte)
Si la température dans le ballon descend sous la température réglée de plus de 16 K (°C), le ballon est réchauffé jusqu'à la température réglée. Puis l'appareil se met sur mode chauffage.

Si le mode Eco a été activé via le programme horaire de la régulation de chauffage/du programmeur,  est affiché dans la ligne de texte **Eco** (voir également la notice d'utilisation de la régulation de chauffage/du programmeur).

- ▶ Appuyer sur la touche Eco jusqu'à ce que le message **Eco** apparaisse ou disparaisse.

4.5 Régulation du chauffage

- ▶ La régulation du chauffage peut s'effectuer par la chaudière ou par un régulateur de chauffage (accessoire). Demandez à votre chauffagiste de vous indiquer les réglages possibles.





4.6 Mise en marche/arrêt du mode été manuel

Le circulateur, et par conséquent le chauffage, sont arrêtés. L'alimentation en ECS ainsi que l'alimentation électrique pour la régulation du chauffage et l'horloge sont maintenus.



AVIS : Dégâts sur l'installation dus au gel !

En mode été, seule la protection antigel de l'appareil subsiste.

- ▶ Laisser l'appareil sous tension, ne pas couper le gaz et mettre le sélecteur  au moins en position 1.
 - ▶ Noter la position du sélecteur de température de départ chauffage .
 - ▶ Tourner le sélecteur de température de départ chauffage  entièrement vers la gauche (position ).
- L'afficheur présente le symbole .

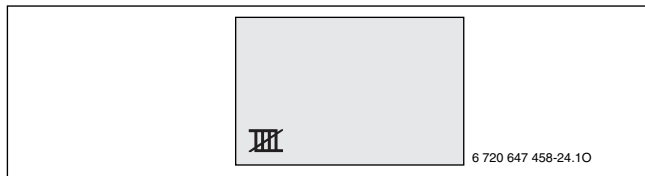



Fig. 9

Consulter aussi les instructions d'utilisation de la régulation ou du thermostat.

4.7 Régler la protection antigel

Protection antigel pour l'installation de chauffage :

- ▶ Laisser l'appareil sous tension.
- ▶ Adapter la température de départ maximale avec le sélecteur de la température de départ  à 30 °C.

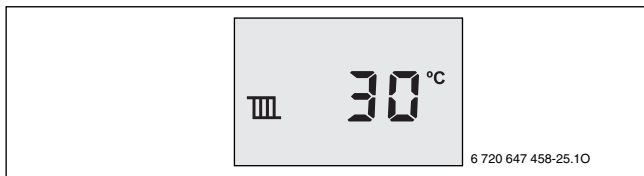

Fig. 10

-ou- Si vous souhaitez laisser l'appareil éteint :

- ▶ Faire mélanger du produit antigel à l'eau de chauffage par le spécialiste lorsque l'appareil est à froid (voir notice d'installation) et vidanger le circuit d'eau chaude sanitaire.

Consulter aussi les instructions d'utilisation de la régulation ou du thermostat.

Protection antigel pour le boiler :

- ▶ Tourner le thermostat ECS  vers la gauche jusqu'à la butée. L'écran affiche le symbole .

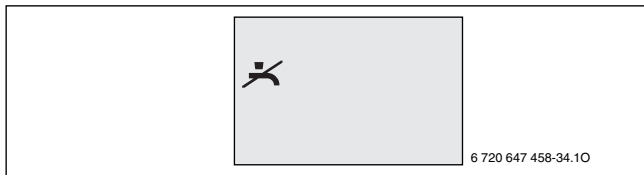

Fig. 11

5 Consignes pour économiser l'énergie

Chauffage économique

L'appareil est conçu de façon à ce que la consommation de gaz et l'impact sur l'environnement soient réduits au minimum, tout en garantissant un confort maximum. L'alimentation du brûleur en gaz est réglée selon les besoins thermiques du logement. Si les besoins diminuent, l'appareil continue de fonctionner avec une petite flamme. Le professionnel appelle ce processus la régulation continue. Cette régulation continue permet de minimiser les variations de température et de répartir la chaleur de manière constante dans les pièces. Il est donc possible que l'appareil fonctionne longtemps tout en consommant moins de gaz qu'un appareil qui s'enclenche et s'arrête en permanence.

Entretien

Afin de maintenir la consommation de gaz et donc les émissions de substances polluantes à un niveau bas pendant une période prolongée, nous recommandons de conclure un contrat de maintenance auprès d'un spécialiste qualifié ou le service après vente My Service incluant une inspection annuelle et un entretien en fonction des besoins.

Robinets thermostatiques

Ouvrir complètement les robinets thermostatiques, afin que la température ambiante souhaitée puisse être atteinte. Ne modifier la température sur le régulateur que lorsque la température ambiante souhaitée n'est pas atteinte après une période prolongée.

Chauffage par le sol

Ne pas dépasser la valeur de la température de départ recommandée par le fabricant comme température de départ maximale.

Mieux vaut aérer brièvement mais intensément (fenêtres grandes ouvertes).

Pour aérer, ne pas laisser la fenêtre en position oscillo-battante. Sinon, la chaleur s'échappe continuellement de la pièce sans améliorer significativement l'air ambiant. Il vaut mieux ouvrir complètement les fenêtres pendant une courte durée. Pendant l'aération des pièces, fermez les robinets thermostatiques.

ECS

Toujours sélectionner une température d'eau chaude sanitaire aussi faible que possible.

Un réglage faible au niveau du thermostat ECS permet des économies d'énergie importantes.

De plus, des températures d'ECS élevées provoquent une calcification plus forte et altèrent ainsi le fonctionnement de l'appareil (par ex. temps de chauffage plus longs ou quantités d'écoulement plus faibles).

Pompe de bouclage

Régler une pompe de circulation éventuelle pour l'eau chaude sanitaire par un programme horaire selon les besoins individuels (par ex. le matin, à midi, le soir).

6 Elimination des défauts

L'appareil de commande surveille tous les composants de sécurité, de régulation et de commande.

Si un défaut survient en cours de marche, le symbole  s'affiche.

Si le symbole  s'affiche :

▶ Eteindre l'appareil et le rallumer (→ page 22).

-ou-

▶ Appuyer sur la touche **reset** jusqu'à ce que la ligne de texte affiche **Reset**.
L'appareil se remet en service et l'afficheur indique à nouveau la température de départ chauffage.

Si la panne ne peut pas être éliminée :

▶ Contacter un technicien agréé ou le service après-vente et indiquer le code défaut et les caractéristiques de l'appareil.

Caractéristiques techniques de l'appareil

Si vous avez besoin du service après-vente, il est préférable de donner des renseignements précis sur votre appareil. Vous les trouverez sur la plaque signalétique ou sur l'autocollant indiquant le type de l'appareil sur le cache.

Désignation de l'appareil (par ex. CerapurAcu-Smart ZWSB 30-4 A ...) :

.....

Numéro de série :

Date de mise en service :

Installateur :

7 Maintenance

Inspection et entretien

L'utilisateur est responsable de la sécurité de l'installation de chauffage et du respect de l'environnement (loi relative à la lutte contre les pollutions).

Par conséquent, il est nécessaire de conclure un contrat d'entretien et d'inspection avec un professionnel incluant une inspection annuelle et un entretien personnalisé. Cela garantit un rendement important pour une combustion respectueuse de l'environnement.

Nettoyer l'habillage

Frotter l'habillage avec un chiffon humide. Ne pas utiliser de produits de nettoyage corrosifs ou caustiques.

8 Protection de l'environnement et recyclage

La protection de l'environnement est un principe de base du groupe Bosch. Nous accordons une importance égale à la qualité de nos produits, à leur rentabilité et à la protection de l'environnement. Les lois et prescriptions concernant la protection de l'environnement sont strictement observées. Pour la protection de l'environnement, nous utilisons, tout en respectant les aspects économiques, les meilleurs technologies et matériaux possibles.

Emballages

En matière d'emballages, nous participons aux systèmes de mise en valeur spécifiques à chaque pays, qui visent à garantir un recyclage optimal. Tous les matériaux d'emballage utilisés respectent l'environnement et sont recyclables.

Appareils usagés

Les appareils usés contiennent des matériaux qui peuvent être réutilisés. Les composants se détachent facilement. Les matières synthétiques sont marquées. Ceci permet de trier les différents composants en vue de leur recyclage ou de leur élimination.

Appareils électriques et électroniques usagés



Les appareils électriques et électroniques hors d'usage doivent être collectés séparément et soumis à une élimination écologique (directive européenne sur les appareils usagés électriques et électroniques).



Pour l'élimination des appareils électriques et électroniques usagés, utiliser les systèmes de renvoi et de collecte spécifiques au pays.

9 Notice d'utilisation succincte



Allumer/éteindre l'appareil

- ▶ Enclencher l'appareil avec l'interrupteur marche/arrêt .

Mise en marche/arrêt du mode chauffage

- ▶ Tourner le sélecteur de température de départ . La température de départ maximale réglée clignote et le symbole  s'affiche.





Démarrer/arrêter la production d'eau chaude sanitaire

- ▶ Tourner le sélecteur d'ECS . La température d'ECS réglée clignote dans l'affichage et le symbole  s'affiche.
- **Mode confort** (pas de message **Eco** affiché dans la ligne texte)
- **Mode eco** (message **Eco** affiché dans la ligne texte)

Régler la régulation de chauffage (accessoire)

Voir la notice d'utilisation de la régulation.

Mise en marche/arrêt du mode été manuel

- ▶ Noter la position du sélecteur de température de départ chauffage .
- ▶ Tourner le sélecteur de température de départ chauffage  entièrement vers la gauche (position ). L'afficheur présente le symbole .

Régler la protection antigel

- ▶ Adapter la température de départ maximale avec le sélecteur de la température de départ  à 30 °C.

Bosch Thermotechnology nv/sa
Gebouw B
Zandvoortstraat 47
2800 Mechelen

Tel. 03 887 20 60
www.junkers.be

