

Notice d'utilisation destinée à l'utilisateur

Chaudière gaz à condensation

# SUPRAPUR



**KBR 120-3**

**KBR 160-3**

**KBR 200-3**

**KBR 240-3**

**KBR 280-3**

6 720 615 251 (2010/03) BE/CH

 **JUNKERS**  
Groupe Bosch

## Préface

Cher client,

Une vie pleine de chaleur - Chez Junkers, il s'agit d'une devise traditionnelle. La chaleur est l'un des besoins fondamentaux de l'homme. Sans elle, pas de sensation de bien-être. De même, c'est grâce à la chaleur qu'un intérieur devient véritablement confortable. Depuis plus de 100 ans, Junkers développe des solutions flexibles et variées pour la production de chaleur et d'eau chaude, ainsi que pour la climatisation.

Vous avez fait l'acquisition d'un produit Junkers de très grande qualité. Une décision que vous ne regretterez pas. En effet, nos produits ont recours aux technologies les plus récentes et procurent de nombreux avantages : fiabilité, gestion énergétique efficace et fonctionnement extrêmement silencieux. Des atouts qui permettent de profiter de la chaleur en tout confort.

Si vous deviez toutefois rencontrer des problèmes avec votre produit Junkers, veuillez contacter votre installateur Junkers. Il saura vous procurer l'aide nécessaire. S'il n'est pas disponible, notre service après-vente vous offre son assistance. Pour obtenir plus de détails à ce sujet, reportez-vous au verso.

Nous espérons que votre produit Junkers vous apportera entière satisfaction.

Votre équipe Junkers

# Table des matières

<b>1</b>	<b>Consignes générales de sécurité et explication des symboles</b>	<b>4</b>	<b>8</b>	<b>Inspection et entretien</b>	<b>17</b>
1.1	Explication des symboles	4	8.1	Importance d'un entretien régulier	17
1.2	Mesures de sécurité	4	8.2	Nettoyage et entretien	17
<b>2</b>	<b>Informations produit</b>	<b>6</b>	<b>9</b>	<b>Défaut</b>	<b>18</b>
2.1	Déclaration de conformité CE	6	9.1	Message de maintenance	18
2.2	Utilisation conforme	6	9.2	Affichages de défauts	18
2.3	Désignation de la chaudière	6	9.2.1	Reconnaître les défauts	18
2.4	Qualité de l'eau de chauffage	6	9.3	Mode urgence	19
2.5	Recyclage	6			
2.6	Aperçu du produit	7			
<b>3</b>	<b>Réglages</b>	<b>8</b>			
3.1	Aperçu des éléments de commande	8			
3.2	Structure du menu	9			
3.2.1	Message d'état	9			
3.2.2	Menu « Information »	10			
3.2.3	Menu « Réglages »	12			
3.2.4	Touches verrouillées	12			
<b>4</b>	<b>Consignes pour économiser l'énergie</b>	<b>13</b>			
<b>5</b>	<b>Fonctionnement de l'installation de chauffage</b>	<b>14</b>			
5.1	Mise en service de l'installation de chauffage	14			
5.2	Mise en marche de l'installation de chauffage sur le module de commande	14			
5.3	Vérifier la pression de service, rajouter de l'eau de chauffage et purger	14			
5.3.1	Contrôle de la pression de service	14			
5.3.2	Rajouter de l'eau de chauffage et purger	15			
<b>6</b>	<b>Mise hors service de l'installation de chauffage</b>	<b>16</b>			
6.1	Mise hors service de l'installation de chauffage sur le module de commande	16			
6.2	Mise hors service de l'installation de chauffage en cas d'urgence	16			
6.2.1	Comportement en cas d'urgence	16			
<b>7</b>	<b>Protection de l'environnement/Recyclage</b>	<b>17</b>			

# 1 Consignes générales de sécurité et explication des symboles

## 1.1 Explication des symboles

### Avertissements

 Dans le texte, les avertissements sont indiqués et encadrés par un triangle de signalisation sur fond grisé.

 Pour les risques liés au courant électrique, le point d'exclamation dans le triangle de signalisation est remplacé par un symbole d'éclair.

Les mots de signalement au début d'un avertissement caractérisent le type et l'importance des conséquences éventuelles si les mesures nécessaires pour éviter le danger ne sont pas respectées.

- **AVIS** signale le risque de dégâts matériels.
- **PRUDENCE** signale le risque d'accidents corporels légers à moyens.
- **AVERTISSEMENT** signale le risque d'accidents corporels graves.
- **DANGER** signale le risque d'accident mortels.

### Informations importantes

 Les informations importantes ne concernant pas de situations à risques pour l'homme ou le matériel sont signalées par le symbole ci-contre. Elles sont limitées par des lignes dans la partie inférieure et supérieure du texte.

### Autres symboles

Symbole	Signification
▶	Étape à suivre
→	Renvois à d'autres passages dans le document ou dans d'autres documents
•	Énumération/Enregistrement dans la liste
–	Énumération/Enregistrement dans la liste (2e niveau)

Tabl. 1

## 1.2 Mesures de sécurité

### Risque d'explosion en cas d'odeur de gaz

- ▶ Fermer le robinet gaz (→ page 16).
- ▶ Ouvrir portes et fenêtres.
- ▶ Ne pas actionner d'interrupteur électrique, ne pas débrancher de connecteur, ne pas téléphoner ou actionner la sonnette.
- ▶ Éteindre toute flamme nue. Ne pas fumer. Ne pas allumer de briquet.
- ▶ Avertir les habitants **depuis l'extérieur** de l'immeuble, mais ne pas actionner la sonnette ! Téléphoner à la compagnie du gaz et à un installateur ou service après-vente agréé.
- ▶ En cas de fuite audible, quitter immédiatement le bâtiment. Empêcher qui que ce soit de pénétrer dans le bâtiment, informer la police et les pompiers depuis un poste situé à l'extérieur du bâtiment.

### Risques en cas d'odeur de fumée

- ▶ Mettre l'installation hors service (→ page 14).
- ▶ Ouvrir portes et fenêtres.
- ▶ Informer un installateur ou un service après-vente agréé.

### Risques d'intoxication. Une arrivée d'air insuffisante peut provoquer des échappements de gaz brûlés dangereux.

- ▶ Veiller à ce que les ouvertures d'arrivée et de sortie d'air ne soient ni réduites ni fermées.
- ▶ Si le défaut n'est pas éliminé immédiatement, ne pas faire fonctionner la chaudière.
- ▶ Informer l'utilisateur de l'installation par écrit des défauts et dangers éventuels.

### Risques d'explosion de gaz inflammables.

- ▶ Les travaux réalisés sur les conduites et robinetterie de gaz doivent être confiés exclusivement à un professionnel agréé.

### Risques dus aux matières explosives et facilement inflammables

- ▶ Ne pas utiliser ni stocker des matériaux facilement inflammables (papier, solvants, peintures, etc.) à proximité de la chaudière.

### Risques dus à une négligence concernant votre propre sécurité dans les cas d'urgence, par ex. lors d'un incendie.

- ▶ Ne vous mettez jamais vous-même en danger de mort. La sécurité des personnes est toujours prioritaire.

### Dégâts dus à une erreur d'utilisation !

Les erreurs de commande peuvent entraîner des dommages personnels et/ou matériels.

- ▶ S'assurer que les enfants ne jouent pas avec l'appareil et ne l'utilisent pas sans surveillance.
- ▶ S'assurer que les utilisateurs savent manier l'appareil de manière conforme.

### Installation, modifications :

#### Attention : dégâts sur l'installation

- ▶ Sur les **chaudières type cheminée** ne pas obturer ni diminuer les orifices d'aération sur les portes, fenêtres et murs. Si les fenêtres sont étanches, assurer l'alimentation en air de combustion.
- ▶ Si le défaut n'est pas éliminé immédiatement, ne pas faire fonctionner la chaudière.
- ▶ Utiliser le ballon d'eau chaude sanitaire exclusivement pour le réchauffage de l'eau chaude sanitaire.
- ▶ **Ne fermer en aucun cas les soupapes de sécurité**  
Pendant la mise en température, de l'eau peut s'écouler de la soupape de sécurité du préparateur d'ECS.
- ▶ Le système d'évacuation des gaz brûlés ne doit pas être modifié.

#### Risques dus à des dégâts des eaux

- ▶ En cas de risque important d'inondation, mettre la chaudière hors service côté combustible et alimentation électrique avant que l'eau ne pénètre.
- ▶ Ne pas utiliser la chaudière si l'un de ses composants a été inondé.
- ▶ Contacter immédiatement un installateur qui contrôlera l'appareil et remplacera les composants du système de régulation ainsi que le bloc gaz inondés.

#### Révision/Entretien

- ▶ **Recommandation au client** : conclure un contrat d'entretien et d'inspection prévoyant une inspection annuelle et un entretien en fonction des besoins avec un chauffagiste professionnel.
- ▶ L'entretien et les réparations doivent être réalisés exclusivement par des professionnels agréés.
- ▶ Pour ne pas endommager l'installation, faire éliminer les défauts immédiatement.
- ▶ L'utilisateur est responsable de la sécurité de l'installation de chauffage et du respect de l'environnement (loi relative à la lutte contre les pollutions).
- ▶ Utiliser uniquement des pièces de rechange d'origine.

## 2 Informations produit

### 2.1 Déclaration de conformité CE

La fabrication et le fonctionnement de ce produit répondent aux directives européennes en vigueur ainsi qu'aux conditions complémentaires requises par le pays concerné. La conformité est confirmée par le label CE.

Vous pouvez demander la déclaration de conformité du produit. En contactant l'adresse figurant au verso de cette notice.



Les données indiquées sur la plaque signalétique de la chaudière doivent être respectées.

La chaudière répond aux exigences applicables aux chaudières gaz à condensation au sens de la réglementation relative à l'économie d'énergie.

Conformément à l'art. 7, alinéa 2.1 des textes relatifs à la nouvelle version du premier règlement et à la modification du quatrième règlement visant à l'application de la législation fédérale allemande en matière de protection contre les émissions polluantes, la teneur en oxyde d'azote des gaz brûlés, déterminée selon DIN 4702, partie 8, version mars 1990, est inférieure à 80 mg/kWh.

La chaudière a été testée selon la norme EN 677.

### 2.2 Utilisation conforme

Utiliser la chaudière exclusivement pour réchauffer l'eau de chauffage des systèmes de chauffage et/ou réchauffer indirectement l'eau chaude sanitaire, par ex. via un ballon d'eau chaude. Toute autre utilisation n'est pas conforme.

### 2.3 Désignation de la chaudière

La désignation de la chaudière est composée des éléments suivants :

SUPRAPUR	Modèle
KBR	Chaudière gaz à condensation
<ul style="list-style-type: none"> <li>• 120</li> <li>• 160</li> <li>• 200</li> <li>• 240</li> <li>• 280</li> </ul>	Puissance calorifique maximale en kW
-3	3e génération de régulateur

Tabl. 2

### 2.4 Qualité de l'eau de chauffage

Les instructions relatives à la qualité de l'eau figurent dans le « Carnet de service sur la qualité de l'eau »,

### 2.5 Recyclage

- ▶ Recycler l'emballage en respectant l'environnement.
- ▶ Faire recycler les composants obsolètes par un organisme agréé, dans le respect de l'environnement.

## 2.6 Aperçu du produit

Il s'agit d'une chaudière gaz à condensation avec échangeur thermique en aluminium.

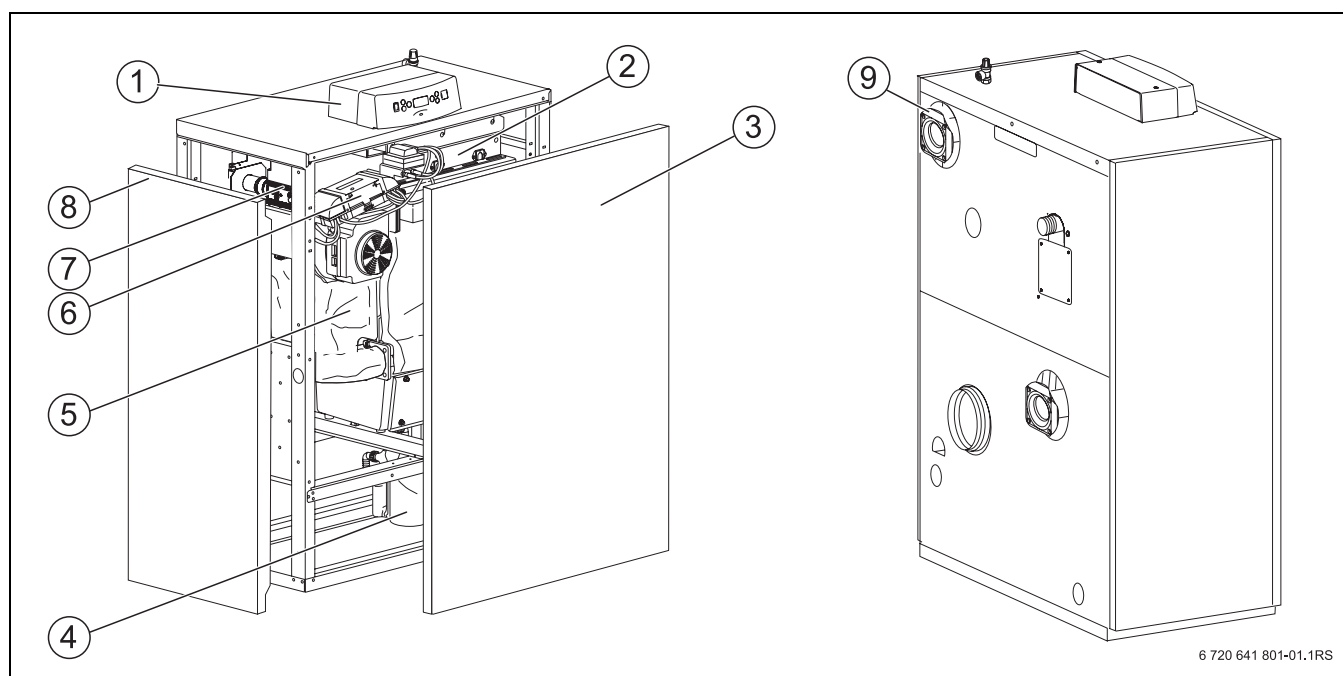

Fig. 1 Aperçu du produit

- 1 Carte de circuits imprimés principale avec module de commande
- 2 Brûleur gaz
- 3 Panneau avant de la chaudière
- 4 Siphon
- 5 Corps de chauffe avec isolation thermique
- 6 Coffret brûleur
- 7 Bloc gaz
- 8 Carénage de chaudière
- 9 Clapet anti-retour

L'appareil de régulation contrôle et pilote tous les composants électriques de la chaudière.

Le bloc chaudière transmet la chaleur produite par le brûleur à l'eau de chauffage. L'isolation thermique permet de réduire les pertes d'énergie.

### 3 Réglages

La chaudière est équipée du module de commande. Des éléments de commande (accessoires) supplémentaires peuvent être raccordés sur site (par ex. régulateurs FR.../FW... ou commande à distance FB...). Pour la commande des accessoires, voir la documentation technique correspondante.

#### 3.1 Aperçu des éléments de commande

Le module de commande sert à la commande de base l'installation de chauffage ou la chaudière.



Si l'installation est composée de plusieurs chaudières (système de cascade), les réglages doivent être effectués sur le module de commande correspondant à chaque chaudière.

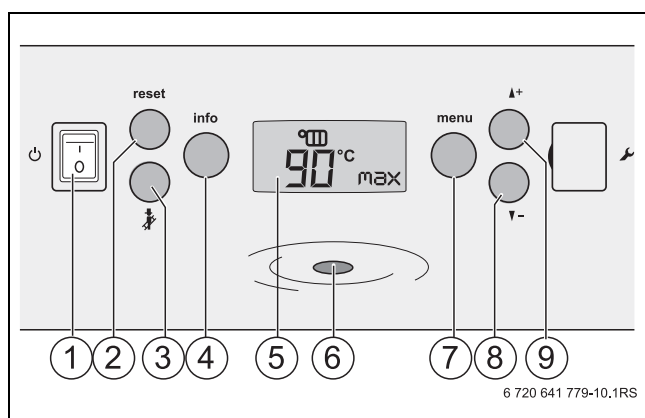

Fig. 2 Éléments de commande

- 1 Interrupteur Marche/Arrêt
- 2 Touche reset (touche de réarmement)
- 3 Touche ramonage
- 4 Touche info
- 5 Écran
- 6 Témoin de fonctionnement
- 7 Touche menu
- 8 Touche vers le bas
- 9 Touche vers le haut

**Le module de commande est équipé des éléments suivants :**

#### Touche reset

Redémarrage de la chaudière en cas de défaut avec la touche **reset** [2] (→ chap. 9.2, page 18).

#### Touche ramoneur (mode service)

La touche ramoneur [3] permet de mettre la chaudière en mode ramoneur (mode service).

#### Touche info

La touche info [4] permet d'ouvrir le menu « Information » (→ chap. 3.2.2).

#### Écran

L'écran [5] affiche l'état de l'installation de chauffage ou les valeurs réglées. En cas de défaut, l'écran affiche directement le message sous forme d'un code de défaut. Pour l'explication des symboles affichés (→ chap. 9, page 18).

#### Touche menu

La touche **menu** [7] permet d'ouvrir le menu « Réglages » (→ chap. 3.2.3).

#### Touche vers le haut ▲+ et vers le bas ▼-

Les deux touches [8, 9] sont nécessaires pour dérouler les menus « Réglages » et « Information » et effectuer ou lire des réglages sur la chaudière.

#### Témoin de fonctionnement

Le voyant est allumé quand la chaudière est en marche.



## 3.2 Structure du menu

Pour la commande de la chaudière, les menus suivants sont disponibles :







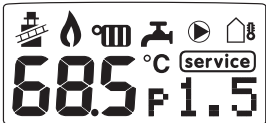

- Message d'état (→ chap. 3.2.1)
- Menu « Information » (→ chap. 3.2.2)
- Menu « Réglages » (→ chap. 3.2.3)

Le menu « Information » permet uniquement de lire les données.

Le menu « Réglages » permet de modifier les réglages.

### 3.2.1 Message d'état

Si la chaudière est mise en marche, tous les symboles s'affichent rapidement. Puis le message d'état de la chaudière apparaît.

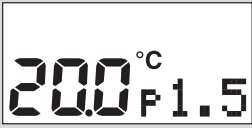
Message d'état		
Messages affichés au moment de la mise en marche de la chaudière		
	20.0	Température de départ actuelle en °C
	P1.5	Pression de système en bar (le message clignote si la pression de système est trop faible)
		Mode ramoneur (mode de service)
		Brûleur en marche
		Pompe en fonction
		En marche sur chauffage
		Sans fonction
		Affichage de la température extérieure
	Un défaut verrouillant est survenu ou une réparation est nécessaire sur la chaudière	
Exemple de message affiché en fonctionnement normal		
		

Tabl. 3 Messages affichés en fonctionnement normal









**3.2.2 Menu « Information »**

Le tabl. suivant représente la structure du menu « Information ». Il contient des indications sur les réglages en cours et l'état de service. Les réglages peuvent être uniquement lus ici mais non modifiés.

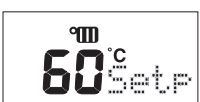
- ▶ Appuyer sur la touche **info** pour ouvrir le menu « Information ». Le mot « Info » s'affiche pendant 1 seconde. Si vous appuyez plus longtemps sur la touche **info**, le menu « Information » s'affiche.
- ▶ Les touches ▲+ ou ▼- permettent de relever les valeurs l'une après l'autre sur l'écran.
- ▶ Quitter le menu en réappuyant sur la touche **info**. Si aucune touche n'est actionnée pendant 10 minutes, le menu « Information » se ferme automatiquement.

Appuyer sur la touche	Messages affichés à l'écran	Signification
<b>Touche info</b>		En ouvrant le menu, le message « Info » s'affiche rapidement.
Température de départ réglée du chauffage		
Après 1 seconde		Température de départ maximale réglée en °C.
		La chaudière est arrêtée.
T° eau chaude sanit.		
		Sans fonction.
Messages de service (affichés par code)		
		Si une maintenance est nécessaire sur la chaudière, l'écran affiche ce message. Dans le cas contraire, le programme continue avec la prochaine étape du menu (messages de service et de défauts).
Messages de service et de défauts (affichés par code)		
		Un code de service s'affiche ici pendant le fonctionnement normal. En cas de défaut, un code de défaut s'affiche ici.
Pression du système		
		Pression de système actuelle mesurée en bar.

Tabl. 4 Menu « Information »

Appuyer sur la touche	Messages affichés à l'écran	Signification
Température de départ actuelle (température de la chaudière)		
		Température de départ actuellement mesurée en °C.
Température maximale calculée		
		Température de départ calculée (setpoint) en °C pour les modes chauffage et ramoneur ou hors-gel. La température de départ est toujours recalculée en fonction de la demande de chauffe.
Température extérieure (visible uniquement en cas de régulation en fonction des intempéries)		
		Température extérieure en °C 3 tirets indiquent que la sonde de température extérieure est court-circuitée.
Courant d'ionisation		
		Courant d'ionisation actuellement mesuré en μA. Dès que le brûleur est en marche, un symbole de flamme s'affiche.
Puissance calorifique actuelle		
		Puissance calorifique actuelle en % pendant le mode chauffage ou ramoneur  [Plage du KBR 120-3 : 25 - 100 %], [Plage du KBR 160-3 : 25 - 100 %], [Plage du KBR 200-3 : 30 - 100 %], [Plage du KBR 240-3 : 30 - 100 %], [Plage du KBR 280-3 : 30 - 100 %]

Tabl. 4 Menu « Information »

### 3.2.3 Menu « Réglages »

Le tabl. suivant représente la structure des menus « Réglages ». Les réglages peuvent être modifiés ici comme suit :

- ▶ Appuyer sur la touche **menu** pour ouvrir le menu « Réglages ». Le mot « menu » s'affiche d'abord rapidement.
- ▶ Les touches ▲+ ou ▼- permettent d'accéder au réglage souhaité.
- ▶ Appuyer pendant 2 secondes sur la touche **menu** pour modifier la valeur. Cette valeur clignote sur l'écran et peut maintenant être modifiée.
- ▶ Les touches ▲+ ou ▼- permettent d'augmenter ou de diminuer la valeur souhaitée.

- ▶ Appuyer une nouvelle fois sur la touche **menu** pour enregistrer la valeur.
- ▶ Quitter le menu en réappuyant sur la touche **menu**. Si pendant 25 secondes aucune touche n'a été activée, le menu « Réglages » se ferme automatiquement.



**AVIS :** Dégâts sur l'installation dus à la surchauffe du sol en cas d'utilisation d'un chauffage par le sol !

- ▶ Limiter la température de départ maximale (généralement 40 °C) dans le menu « Réglages ».

Appuyer sur la touche	Messages affichés à l'écran	Signification
Touche <b>menu</b>		En ouvrant le menu, le message « menu » s'affiche rapidement.
<b>1 Chauffage</b>		
1.1 Mise en marche - arrêt du chauffage		
Après 1 seconde		On (marche) : le mode chauffage est enclenché. En cas de demande de chauffe, le brûleur démarre. Off (arrêt) : pas de chauffage [réglage de base : On]
1.2 Température de départ maximale		
		Température de départ maximale en °C [plage de réglage : 30 - 85 °C] [réglage de base 85 °C].  Les valeurs suivantes sont valables : <ul style="list-style-type: none"> <li>• 40 °C pour le chauffage par le sol</li> <li>• 75 °C à 85 °C pour les radiateurs.</li> </ul>
<b>2 temporisation de la pompe</b>		
		La temporisation de la pompe est indiquée en minutes (« Min ») ou heures (« Hour »). [Plage de réglage : 1 - 60 minutes ou 1-24 heures] [réglage de base 5 minutes]

Tabl. 5 Menu « Réglages »

### 3.2.4 Touches verrouillées

Le verrouillage de touche permet de verrouiller toutes les fonctions sur le module de commande. Seules les touches **info** et **reset** sont actives.

- ▶ Appuyer simultanément sur les touches ▲+ et ▼- pour activer le verrouillage des touches.

L'écran affiche « **Lock** ».

Désactiver le verrouillage des touches en réappuyant sur les touches ▲+ et ▼-.

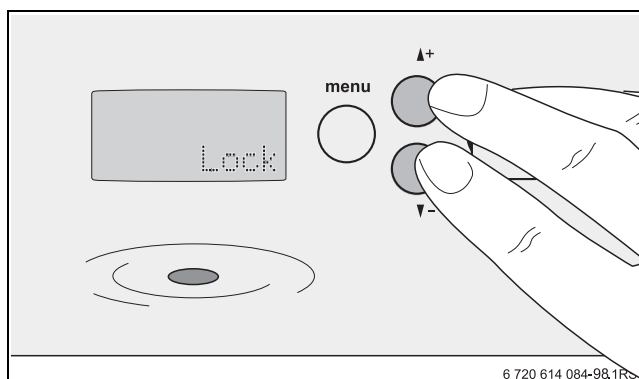

Fig. 3 Messages affichés à l'écran

## 4 Consignes pour économiser l'énergie

### Chauffage économique

L'appareil est conçu de façon à ce que la consommation de gaz et l'impact sur l'environnement soient réduits au minimum, tout en garantissant un confort maximum. L'alimentation du brûleur en gaz est régulée selon les besoins thermiques du logement. Si les besoins diminuent, l'appareil continue de fonctionner avec une petite flamme. Le professionnel nomme ce principe régulation continue. Cette régulation continue permet de minimiser les variations de température et de répartir la chaleur de manière constante dans les pièces. Il est donc possible que l'appareil fonctionne longtemps tout en consommant moins de gaz qu'un appareil qui s'enclenche et s'arrête en permanence.

### Entretien

Afin de maintenir la consommation de gaz et donc les émissions de substances polluantes à un niveau bas pendant une période prolongée, nous recommandons de conclure un contrat de maintenance auprès d'un spécialiste agréé incluant une inspection annuelle et un entretien en fonction des besoins.

### Régulation de chauffage

La législation allemande impose l'utilisation d'une régulation de chauffage avec thermostat d'ambiance ou avec régulateur en fonction des intempéries et vannes thermostatiques, selon le § 12 de la réglementation sur les économies d'énergie (EnEV).

Vous trouverez davantage d'informations dans la notice d'installation et d'utilisation du régulateur.

### Robinets thermostatiques

Ouvrir complètement les robinets thermostatiques, afin que la température ambiante souhaitée puisse être atteinte. Ne modifier la température sur le régulateur que lorsque la température ambiante souhaitée n'est pas atteinte après une période prolongée.

### Chauffage par le sol

Ne pas dépasser la valeur de la température de départ recommandée par le fabricant comme température de départ maximale.

### Mieux vaut aérer brièvement mais intensément (fenêtres grandes ouvertes).

Pour aérer, ne pas laisser la fenêtre en position oscillo-battante. Sinon, la chaleur s'échappe continuellement de la pièce sans améliorer significativement l'air ambiant. Il vaut mieux ouvrir complètement les fenêtres pendant une courte durée.

Pendant l'aération des pièces, fermez les robinets thermostatiques.

### Bouclage sanitaire

Régler une pompe de circulation éventuelle pour l'eau chaude sanitaire par un programme horaire selon les besoins individuels (par ex. le matin, à midi, le soir).

## 5 Fonctionnement de l'installation de chauffage

Pour que l'installation de chauffage puisse être mise en service, vérifiez :

- la pression d'eau de l'installation de chauffage,
- si l'alimentation en combustible est ouverte au niveau de l'arrêt principal de combustible,
- si l'interrupteur d'arrêt d'urgence est enclenché.

Demandez à votre installateur de vous dire :

- où se trouve le robinet de remplissage et de vidange,
- comment vidanger l'installation de chauffage.

### 5.1 Mise en service de l'installation de chauffage

- ▶ Ouvrir le robinet principal d'arrêt ou le robinet gaz.
- ▶ Enclencher l'interrupteur d'arrêt d'urgence (si existant) et/ou le fusible correspondant.

### 5.2 Mise en marche de l'installation de chauffage sur le module de commande

- ▶ Commuter l'interrupteur Marche/arrêt sur le module de commande sur « I ».

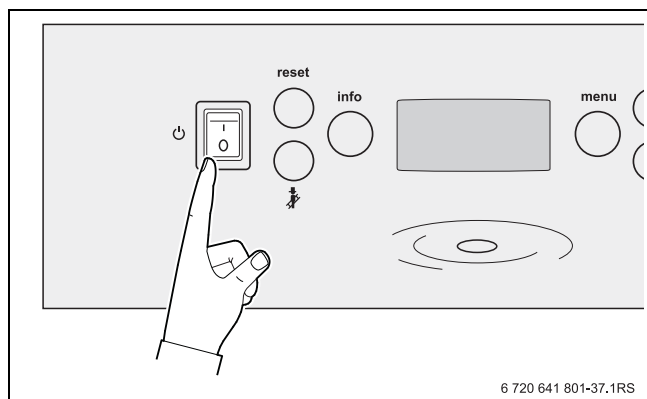

Fig. 4 Mise en marche de l'installation de chauffage

La totalité de l'installation de chauffage est mise en marche. Tous les symboles s'affichent pendant 1 seconde (→ tabl. 3, page 9) avant que l'état de l'installation de chauffage ne s'affiche.

### 5.3 Vérifier la pression de service, rajouter de l'eau de chauffage et purger

L'eau de chauffage qui vient d'être rajoutée perd beaucoup de volume pendant les premiers jours, étant donné qu'elle dégage encore beaucoup de gaz. Des bulles d'air se forment et la circulation de l'eau de chauffage commence à faire du bruit.

- ▶ Vérifier d'abord quotidiennement la pression de service sur les nouvelles installations, rajouter de l'eau de chauffage et purger les radiateurs, si nécessaire.
- ▶ Par la suite, vérifier la pression de service une fois par mois, rajouter de l'eau si nécessaire et purger la chaudière et les radiateurs.

#### 5.3.1 Contrôle de la pression de service

L'installateur a réglé l'aiguille rouge [1] du manomètre sur la pression de service nécessaire (minimum 1 bar) et l'a noté dans le tabl. 6, page 15.

- ▶ Vérifier que l'aiguille du manomètre [2] est située à l'intérieur du marquage vert [3].
- ▶ Si l'aiguille du manomètre est en dessous du marquage vert, rajouter de l'eau de chauffage.

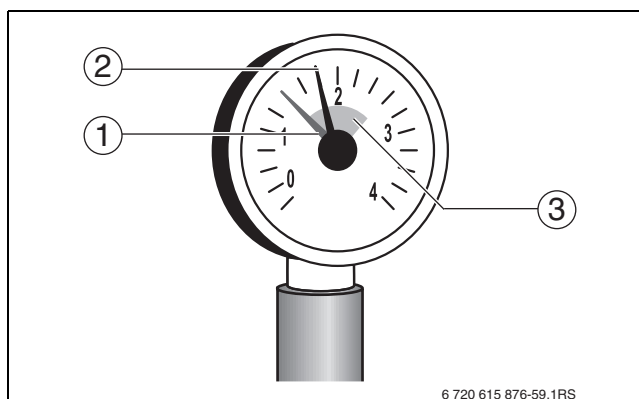



Fig. 5 Manomètre pour installations fermées

- 1 Aiguille rouge
- 2 Aiguille du manomètre
- 3 Surlignage vert

### 5.3.2 Rajouter de l'eau de chauffage et purger

Demander à votre installateur de vous montrer l'endroit où se trouve le robinet de remplissage et de vidange de votre installation, à l'extérieur de la chaudière, pour rajouter l'eau de chauffage.

 **PRUDENCE** : Risques pour la santé dus à la pollution de l'eau potable !

- ▶ Respecter les prescriptions et normes spécifiques locales en vigueur pour éviter la pollution de l'eau potable (par ex. provenant de l'eau de l'installation de chauffage).
- ▶ En Europe, respecter la norme EN 1717.

 **AVIS** : Dégâts sur l'installation dus aux variations de température !

Si vous remplissez l'installation à chaud, les variations de température risquent de provoquer des fissures et La chaudière n'est alors plus étanche.

- ▶ Remplir l'installation de chauffage uniquement à froid (la température de départ ne doit pas dépasser 40 °C maximum).

 **AVIS** : Dégâts sur l'installation dus à des remplissages fréquents !

Si l'installation de chauffage doit souvent être remplie d'eau de chauffage, celle-ci risque d'être endommagée par la corrosion ou la formation de tartre, selon la qualité de l'eau utilisée.

- ▶ Demander à l'installateur si l'eau courante non traitée peut être utilisée, ou si, le cas échéant, elle doit être traitée.
- ▶ Dans ce cas, faire remplir l'installation par un installateur.
- ▶ Veiller à la qualité de l'eau comme spécifiée dans le manuel « Exigences relatives à la qualité de l'eau pour les générateurs de chaleur en aluminium ». Enregistrer la quantité d'eau d'appoint dans le manuel, comme indiqué par l'installateur.
- ▶ Informer l'installateur si vous devez souvent rajouter de l'eau dans l'installation.

- ▶ Raccorder le tuyau au robinet d'eau. Insérer le tuyau rempli d'eau sur l'embout du robinet de remplissage et de vidange et le fixer avec un collier de serrage.
- ▶ Ouvrir le robinet de remplissage et de vidange. Remplir l'installation lentement. Observer l'indicateur de pression (manomètre).
- ▶ Une fois la pression de contrôle souhaitée atteinte, fermer le robinet d'eau et le robinet de remplissage et de vidange.
- ▶ Purger l'installation au niveau des vannes de purge des radiateurs.
- ▶ Si la pression diminue après la purge (voir position de l'aiguille rouge du manomètre → fig. 5, page 14), rajouter de l'eau.
- ▶ Détacher le tuyau du robinet de remplissage et de vidange.

Pression de service	
Pression de consigne (valeur optimale)	_____ bar

Tabl. 6 Pression de service (enregistrée par le chauffagiste)

## 6 Mise hors service de l'installation de chauffage

### 6.1 Mise hors service de l'installation de chauffage sur le module de commande

Mettre hors service de l'installation de chauffage sur le module de commande. Le brûleur s'arrête automatiquement. Pour de plus amples informations concernant l'utilisation du module de commande (→ chap. 3, page 8).

- ▶ Commuter l'interrupteur Marche/arrêt sur le module de commande sur « 0 » (Arrêt).

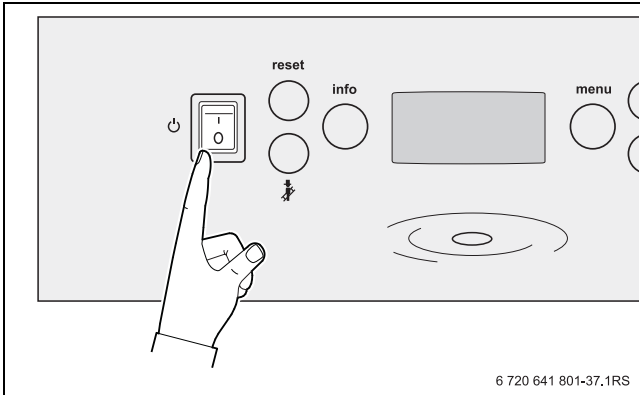



Fig. 6 Arrêt de l'installation de chauffage

- ▶ Fermer le robinet principal d'arrêt ou le robinet gaz.



**AVIS :** Dégâts sur l'installation dus au gel !  
L'installation de chauffage risque de geler après une longue période, par ex. en cas de panne de secteur, de coupure de l'alimentation électrique, d'alimentation gaz défectueuse, de panne de chaudière, etc..

- ▶ S'assurer que l'installation de chauffage est en service en permanence (en particulier en cas de risque de gel).

Si l'installation doit être mise hors service sur une longue période pendant laquelle il risque de geler, elle doit être vidangée.

- ▶ Ouvrir le purgeur automatique au plus haut point de l'installation de chauffage.
- ▶ Laisser l'eau de chauffage s'écouler au point le plus bas de l'installation à l'aide du robinet de remplissage et de vidange ou du radiateur.

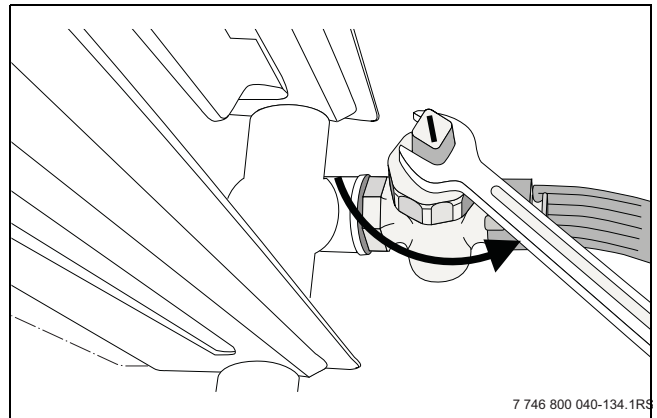

Fig. 7 Vidange de l'installation de chauffage en cas de risques de gel

#### Recyclage

- ▶ Faire recycler les composants obsolètes de l'installation de chauffage dans le respect de l'environnement.

### 6.2 Mise hors service de l'installation de chauffage en cas d'urgence

#### 6.2.1 Comportement en cas d'urgence

- ▶ Ne vous mettez jamais vous-même en danger de mort. La sécurité des personnes est toujours prioritaire.
- ▶ Fermer le robinet principal d'arrêt ou le robinet gaz.
- ▶ Mettre l'installation hors tension par l'interrupteur d'arrêt d'urgence ou par le fusible principal.



## 7 Protection de l'environnement/Recyclage

La protection de l'environnement est une valeur de base du groupe Bosch.

Nous accordons une importance égale à la qualité de nos produits, leur rentabilité et la protection de l'environnement. Les lois et les règlements concernant la protection de l'environnement sont strictement observés.

Pour la protection de l'environnement, nous utilisons, tout en respectant les aspects économiques, les meilleurs technologies et matériaux possibles.

### Emballage

En matière d'emballages, nous participons aux systèmes de mise en valeur spécifiques à chaque pays, qui visent à garantir un recyclage optimal.

Tous les matériaux d'emballage utilisés respectent l'environnement et sont recyclables.

### Appareils usagés

Les appareils usagés contiennent des matériaux recyclables qui doivent passer par une filière de recyclage.

Les différents éléments des produits sont facilement séparables et les matériaux sont identifiés. Il est ainsi possible de trier les différents modules en vue de leur recyclage ou de leur élimination.

## 8 Inspection et entretien

### 8.1 Importance d'un entretien régulier

Les installations de chauffage doivent subir un entretien régulier pour les raisons suivantes :

- pour obtenir un rendement élevé et faire fonctionner l'installation de chauffage de manière économique (consommation faible en combustible),
- pour atteindre une grande sécurité d'exploitation,
- pour maintenir une combustion écologique de haut niveau.



**AVIS :** Dégâts sur l'installation dus à l'insuffisance ou à l'absence d'entretien et de nettoyage !

- ▶ Faire inspecter, nettoyer et entretenir votre installation de chauffage une fois par an par un installateur.
- ▶ Nous recommandons de conclure un contrat d'inspection annuelle et d'entretien personnalisé.

### 8.2 Nettoyage et entretien

Pour nettoyer la chaudière, nettoyer le carénage avec un chiffon humide (eau/savon). Dans tous les cas, ne pas utiliser de nettoyant agressifs ou abrasifs, susceptibles d'endommager le vernis ou les composants en plastique.

## 9 Défaut

### 9.1 Message de maintenance

En cas de message de maintenance, le « Symbole maintenance » s'affiche sur la barre d'état, mais la chaudière reste en marche. La maintenance (par ex. remplissage de la chaudière) est néanmoins nécessaire sur la chaudière. Si elle n'est pas réalisée rapidement, la chaudière peut se mettre en défaut et s'arrêter. Sélectionner les codes de défauts par le menu « Information » (→ chap. 3.2.2, page 10).

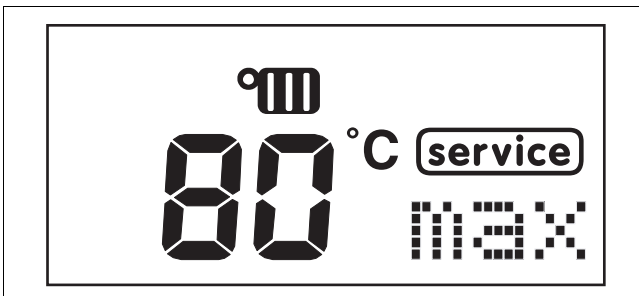

Fig. 8 Symbole de maintenance sur l'écran

Code de maintenance	Signification
H07 --	La pression d'eau de l'installation de chauffage est trop faible et inférieure à 0,8 bar. À moins de 0,4 bar, la puissance calorifique est réglée vers le bas. Si la pression d'eau augmente à 1 bar ou plus, le code de défaut est supprimé.

Tabl. 7 Messages de maintenance

### 9.2 Affichages de défauts

En cas de défaut, l'écran affiche le code écran [1] du message de défaut à côté de l'affichage de la pression du système [2].

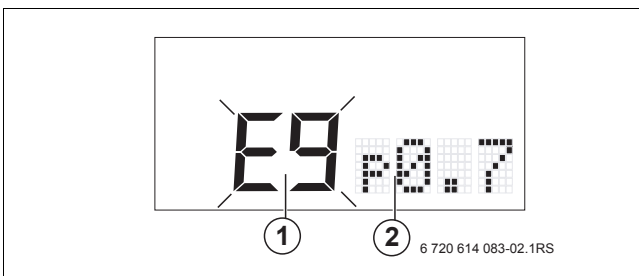

Fig. 9 Message de défaut

- 1 Code du message de défaut
- 2 Pression du système en bar

#### Réinitialiser le message de défaut :

Si le message de défaut clignote, il s'agit généralement d'un défaut qui arrête le fonctionnement de la chaudière. Ces défauts peuvent souvent être annulés avec la touche « reset ».

- Maintenir la touche « reset » [1] enfoncée jusqu'à ce que le message **rE** s'affiche.

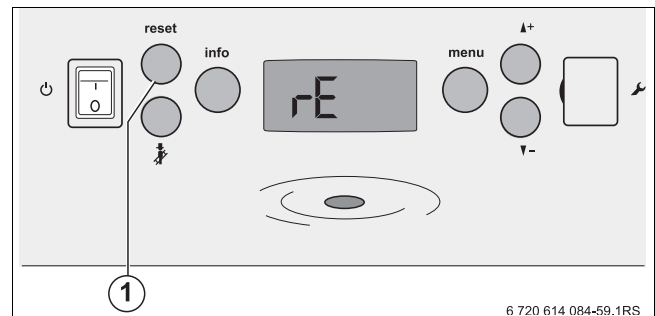

Fig. 10 Remettre le défaut à zéro avec la touche « reset »

#### Si le message de défaut ne peut pas être annulé :

- Noter le message de défaut et avertir l'installateur.

#### 9.2.1 Reconnaître les défauts

Les messages de défaut se composent d'un code écran (par ex. E9) et d'un code de défaut (par ex. 207).

Les spécifications plus précises sur le type de défaut sont affichées via le code de défaut dans le menu « Information » (→ chap. 3.2.2, page 10).

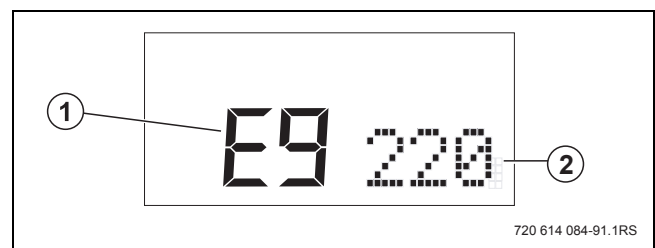

Fig. 11 Code de défaut

- 1 Code écran
- 2 Code de défaut

### 9.3 Mode urgence

L'automate de brûleur passe automatiquement en mode urgence si la communication avec l'appareil de régulation est interrompue.

En mode urgence, l'automate de brûleur régule la température de chaudière sur 60 °C afin de maintenir le fonctionnement de l'installation de chauffage jusqu'à ce que la communication soit rétablie.

Si un automate de brûleur se trouve en mode urgence, le bouton de réarmement clignote rapidement. Si le bouton de réarmement clignote lentement, l'automate de brûleur est verrouillé.

#### Remise à zéro des défauts en mode urgence

En mode urgence, les défauts ne peuvent être remis à zéro qu'à l'aide du bouton de réarmement sur l'automate de brûleur. Une remise à zéro n'est possible qu'en cas de défaut verrouillant.

- Appuyer sur le bouton de réarmement de l'automate de brûleur [1] pour annuler le défaut.

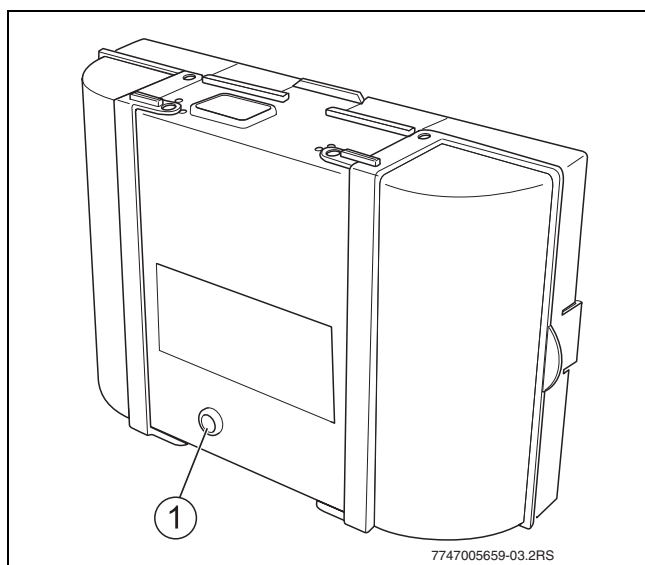

Fig. 12 Réinitialisation des défauts sur l'automate de brûleur

- 1 Bouton de réarmement



**nv SERVICIO sa**

Kontichsesteenweg 60

2630 AARTSELAAR

Tel. 03 887 20 60

Fax 03 877 01 29

[www.junkers.be](http://www.junkers.be)